

MATIXGO

HA TUTTE LE RISPOSTE



bticino

A Group brand |  legrand

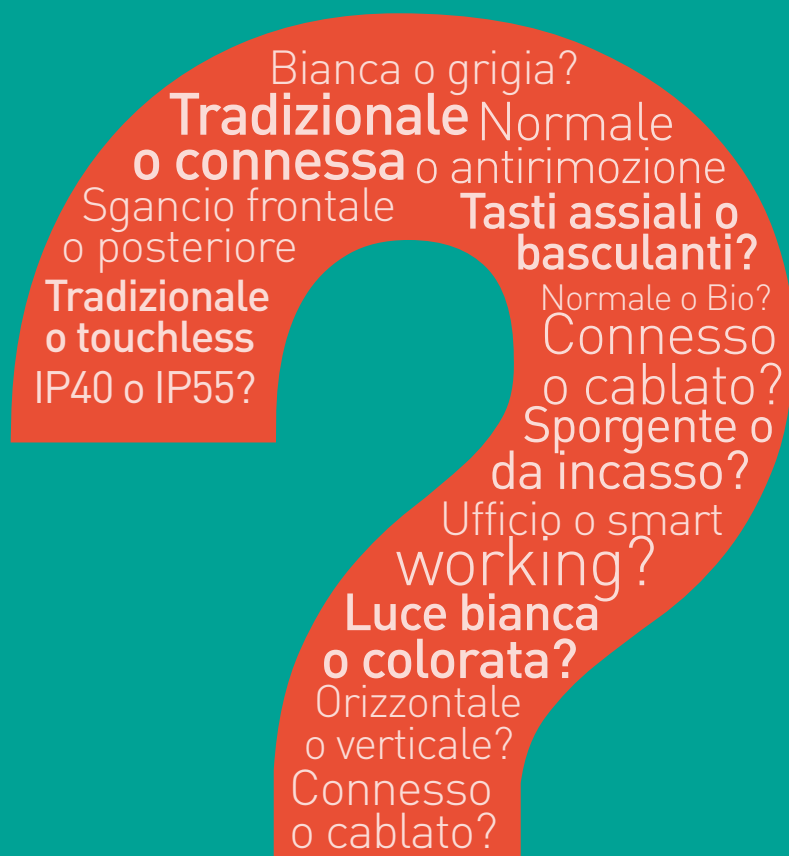

IP40 o IP55?
Normale o antibatterica?
Bianca o grigia?

MATIXGO

HA TUTTE LE RISPOSTE



Indice

4-25		
Caratteristiche generali	La gamma che risponde a tutte le esigenze	4
	Per tutti e ovunque	6
	Semplice	8
	Performante	10
	Flessibile	12
	Sostenibile	14
	Lo stile	16
	Il Bianco	18
	Il Grigio	20
	Ufficio	22
	Ospedale	23
	Impianto elettrico Smart	24
26 -69		
Catalogo	Codici prodotto	26
	Dati dimensionali	68

MATIXGO

LA GAMMA CHE RISPONDE A TUTTE LE ESIGENZE



MatixGO è stata progettata per dare vita ad un programma integrato, versatile e funzionale, facile e intelligente, sostenibile e universale. È un crescendo di innovazione il cui risultato è un insieme di dispositivi integrati che rispondono ad ogni esigenza impiantistica, capace di farti lavorare sempre in modo agile, risparmiando tempo.



MatixGO si aggiudica questo prestigioso riconoscimento internazionale, confermando la capacità di BTicino nel coniugare tecnologia e design.

■ UNIVERSALE

In casa, all'aperto, in ufficio, in ospedale, in negozio o in magazzino. MatixGO è perfetta per ogni ambiente.

■ SEMPLICE

Elementi base e accessori per migliorare ed arricchire le caratteristiche funzionali dei prodotti, in base alle esigenze personali. Dispositivi ottimizzati per soddisfare più casi d'uso.

■ SOSTENIBILE

Programma che si basa su una Visione Green.

Riduzione di CO2 (-24%).

Prodotti realizzati con componenti riciclati (27%).

Packaging in carta e cartone, provenienti da fonti sostenibili e 100% riciclabili, con conseguente riduzione di peso e volume.

Supporto con materiali 90% riciclati e 100% riciclabili.

Nuova placca 100% biologica.

Processi produttivi ecosostenibili (utilizzo di vernici ad acqua, colle ecologiche, halogen free)



■ FLESSIBILE

Nuovo approccio di accessorizzazione per trasformare o ampliare l'installazione con un semplice gesto, in base alle esigenze dell'utente. (es: cover IP55, accessorio antirimozione, comandi wireless).

■ INTELLIGENTE

Un sistema intelligente che permette di seguire il mutare delle esigenze, consentendo una facile evoluzione sia in termini funzionali che prestazionali con prodotti smart.

PER TUTTI E OVUNQUE

RESIDENZIALE



Placca 3 moduli bianca con comando retroilluminato e presa P40 flat per un ambiente residenziale dove è richiesta estetica, stile e design.



ESTERNI



Comandi smart wireless anche all'esterno grazie al grado di protezione IP55.



UFFICI



Pop-up da scrivania e punto luce grigio, con prese di corrente e caricatori USB per la ricarica dei dispositivi tecnologici e connettori di rete dati.



HOTELS



MatixGO è sinonimo di massima flessibilità installativa, in grado di dare una soluzione ad ogni esigenza ed applicazione.

Le sue soluzioni si adattano perfettamente ad ogni ambiente, dal residenziale al terziario, dall'indoor all'outdoor, dall'hotel agli ambienti sanitari.

CANTINE



OFFICINE



Scatole superficiali IP40 o con coperchio waterproof IP55 per tutti gli ambienti in cui sono richieste installazioni con un elevato grado di protezione.

OSPEDALI



Comando touchless a sfioramento per tutti gli ambienti sanitari e di comunità.

CENTRI COMMERCIALI



Placca a 3 moduli grigia con accessorio antirimozione e sensore IR per installazioni in ambienti ad elevata frequentazione: centri commerciali, stazioni di servizio, impianti sportivi.

SEMPLICE

MatixGO è veloce e semplice: fai di più con meno.
Ottimizzazione e riduzione del numero di articoli a catalogo per migliorare le performance installative.

SUPERFICIALE

FACILE E INTELLIGENTE: RISPARMIA IL TUO TEMPO.

Nuova offerta di custodie e coperchi protetti: le migliori prestazioni della categoria senza componenti aggiuntivi.

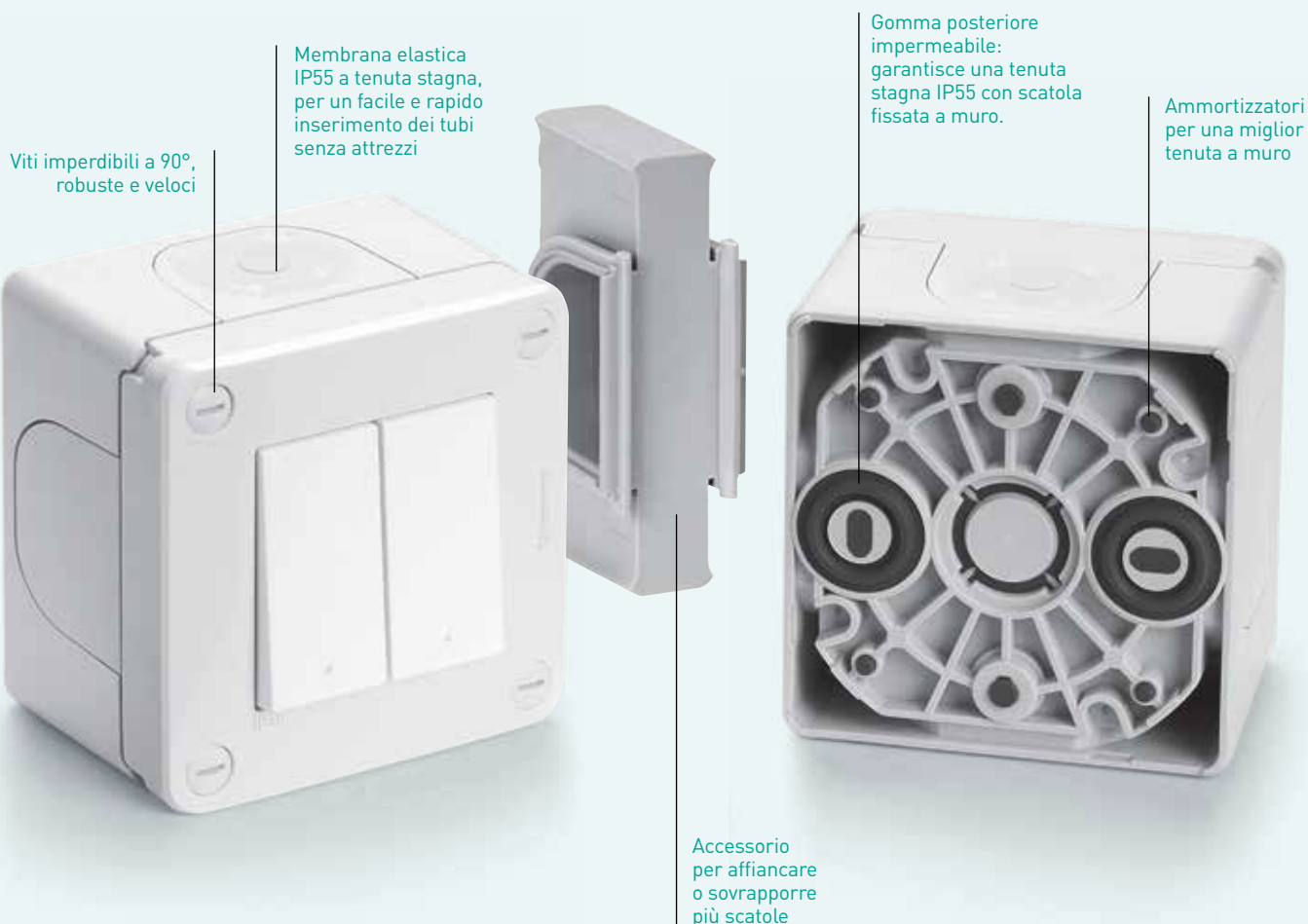

È FLESSIBILE: COMBINALA SECONDO LE TUE ESIGENZE.

La scatola IP40 può facilmente essere affiancata o sovrapposta ad altre scatole, consentendo di ampliare l'impianto anche in un secondo momento dopo la prima installazione.

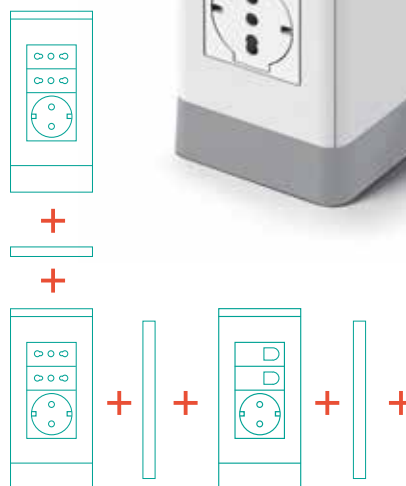
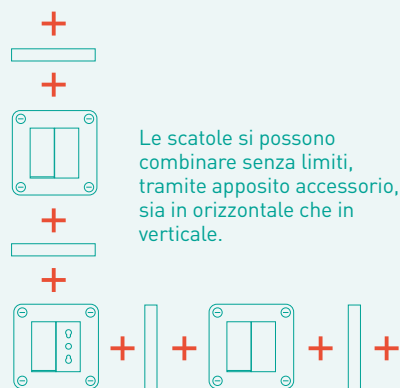

TORRETTE DA PAVIMENTO

PROGETTATE PER ESPANDERSI AL MASSIMO.

Consente una facile espansione delle funzioni grazie alla possibilità di combinare le torrette sia in verticale che in orizzontale, al fine di soddisfare tutte le esigenze previste negli uffici.

PERFORMANTE

MatixGO presenta innumerevoli innovazioni per rendere il tuo lavoro più semplice e soddisfare ogni caso d'uso.

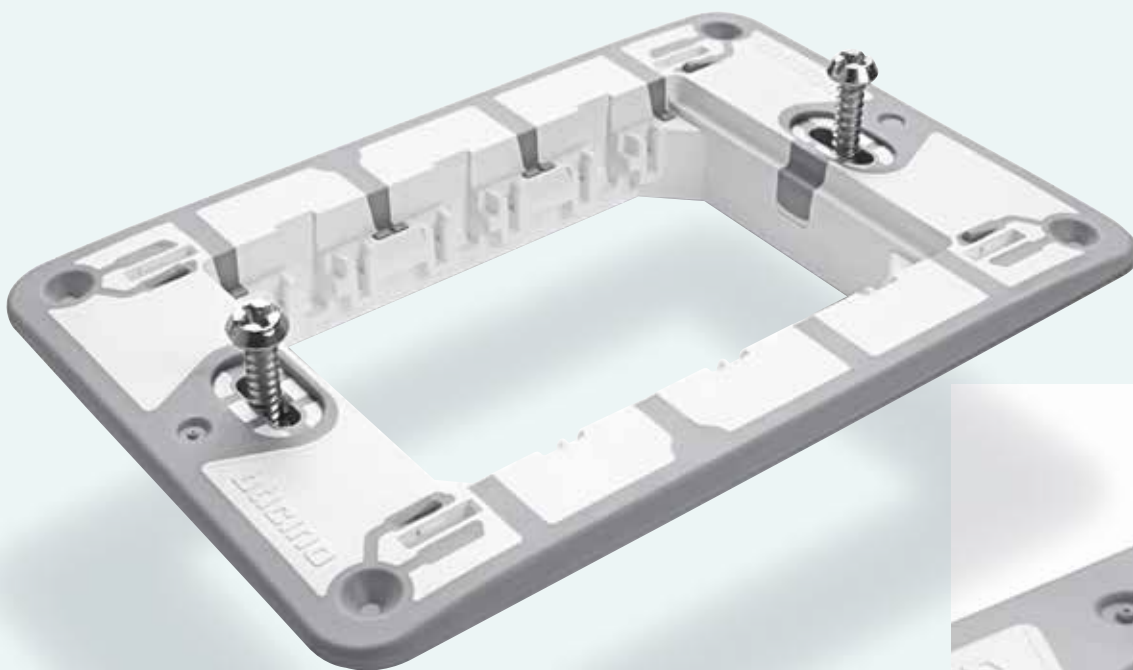

Centraggio facile e veloce.

SUPPORTO

**UNICO E INNOVATIVO:
FACILE E PRATICO DA USARE**

- un'installazione perfetta in ogni tipo di situazione
- funzionale per nuove installazioni e ristrutturazioni: si adatta ad ogni tipo di scatola presente sul mercato
- più combinazioni grazie al mezzo modulo che consente l'utilizzo di placche 2 moduli centrati e 3 moduli sullo stesso supporto.

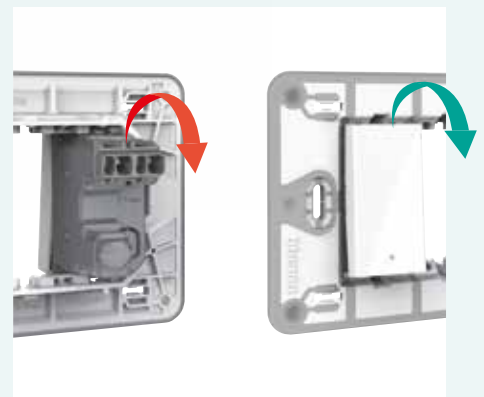

Sistema di sgancio dei meccanismi, su due lati: anteriore e posteriore.



Ammortizzatori per placca: sempre a filo muro su qualsiasi tipo di installazione.



Profilo in gomma che aderisce perfettamente a muro. Facile da maneggiare grazie alla sua nuova ergonomia.

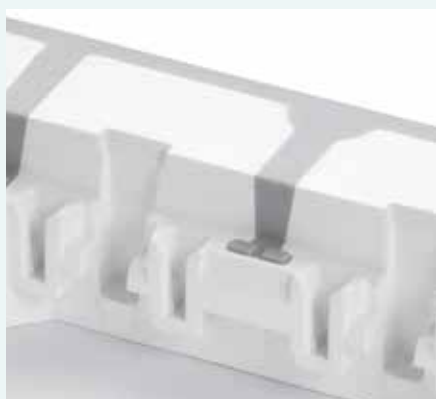

Ammortizzatori per i meccanismi: perfetto allineamento in qualsiasi condizione.

FUNZIONI

INNOVAZIONE TECNOLOGICA APPLICATA AI PRODOTTI: DISPOSITIVI CHE SVOLGONO PIÙ FUNZIONI E DANNO RISPOSTE SEMPRE PIÙ PUNTUALI ALLE ESIGENZE DEI CLIENTI

- portalampada e specula fuori-porta: si illumina con quattro colori diversi in base alla sua impostazione
- luce segnapasso: si accende quando richiesto dal sensore di movimento
- tutti gli interruttori possono essere opzionalmente retroilluminati a led.

Portalampada e specule fuoriporta: un solo articolo che si può illuminare con quattro colori diversi.



In funzione del cablaggio si possono ottenere dallo stesso articolo quattro differenti colori.



FLESSIBILE

MatixGO è la nuova serie che consente di fare tutto: realizzare o modificare un'installazione è ancora più semplice del previsto. Non è necessario smontare o rifare il cablaggio ma semplicemente aggiungere accessori o prodotti dedicati al fine di trasformare l'installazione in modo rapido e semplice, risparmiando tempo.

IP55 CON LA SEMPLICE AGGIUNTA DI UN COPERCHIO



Il coperchio, senza l'uso di attrezzi, si aggiunge manualmente alla scatola IP40, che diventa scatola IP55 -impermeabile-



Coperchio
waterproof IP55



- Forte resistenza contro tutti gli agenti atmosferici
- Membrana flessibile trasparente per agire sui comandi anche una volta chiusi
- Apribile per inserimento spina
- Una volta montata, la cover può essere rimossa solo con un attrezzo
- La cover è orientabile in tutte le direzioni

SICURO

Aggiungilo, anche in un secondo momento, senza rifare il cablaggio: la placca non potrà più essere rimossa manualmente.



Accessorio antirimozione montato

ACCESSORIO ANTIRIMOZIONE

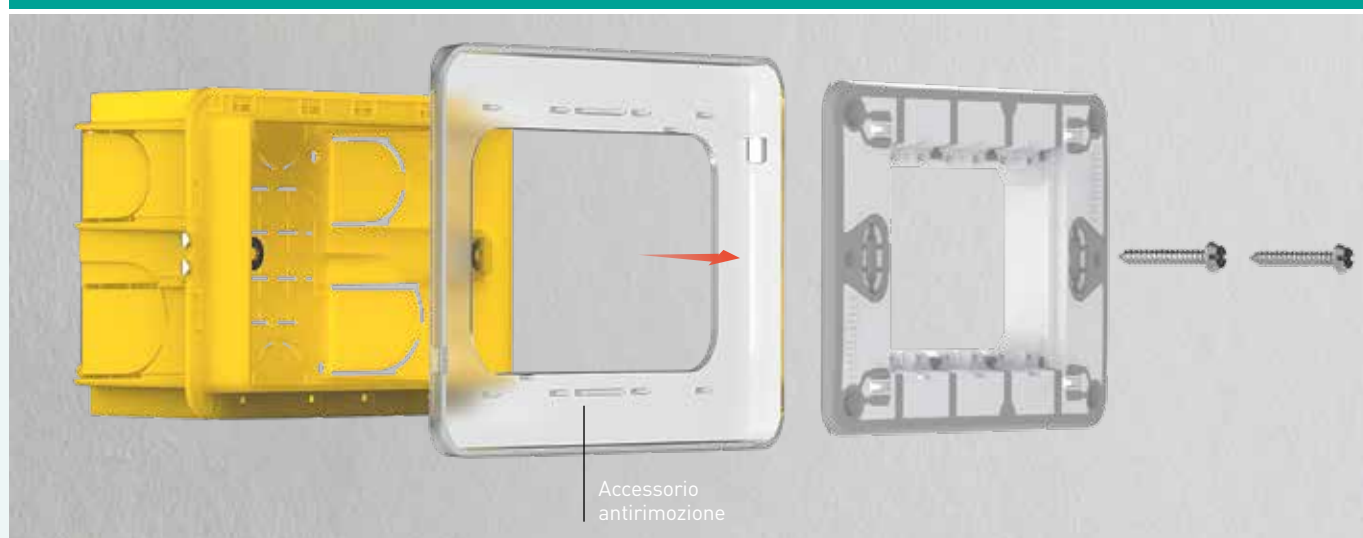

Accessorio antirimozione

SMART

ESPANDI IL SISTEMA CON IL NUOVO COMANDO WIRELESS CONNESSO IP55



Aggiungilo e posizionalo ovunque anche all'aperto, in qualsiasi momento a seconda delle esigenze*.

* per disponibilità contattare il funzionario tecnico commerciale BTicino di zona.

SOSTENIBILE

**MatixGO è rispettosa dell'ambiente,
dalla progettazione allo smaltimento:
una concezione ecosostenibile.**



Alla ricerca del materiale più ecologico: è "l'm nature", una placca 100% biologica con materiale biodegradabile.

Tutto il programma si basa su una visione Green che coinvolge processi, tecnologie, peso del prodotto, materiali e packaging.

IMBALLI IN CARTA E CARTONE 100% RICICLABILE

- l'imballaggio è privo di plastica: 100% carta e cartone
- la stampa è realizzata con inchiostro ad acqua
- per le chiusure si usano colle ecologiche.
- peso dell'imballaggio ridotto e volume ottimizzato per ridurre l'impronta di carbonio: in particolare si utilizza cartone rigido su tutti gli interni scatola con una riduzione del peso dell'8%, oltre ad imballaggi di minori dimensioni per ridurre il numero dei pallet necessari alle spedizioni (-10% annuo).



RECYCLING



MATERIALE RISPETTOSO DELL' AMBIENTE

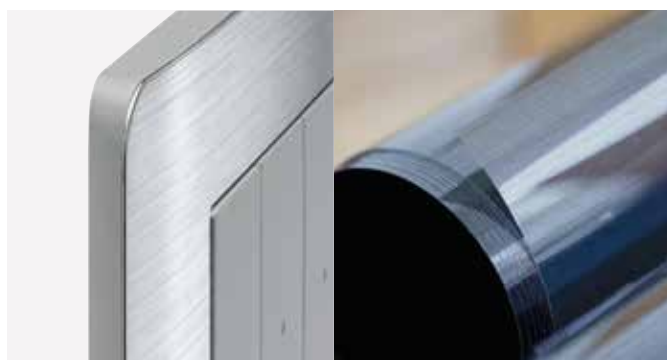

- Plastica riciclata (27%) per la realizzazione di tutti i prodotti MatixGO
- Uso di vernici a base d'acqua unica, per creare tutti i colori della gamma
- Materiali realizzati con tecnologia In-Mold Decoration

HALOGEN-FREE



È priva di elementi come bromo, fluoro, iodio o cloro, per garantire sicurezza anche in caso di incendio, evitando il rilascio nell'ambiente di pericolosi gas tossici e corrosivi.

-24% DI EMISSIONI DI CO₂

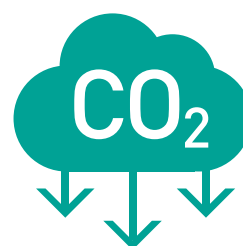

MatixGO è concepita con principi green (ad esempio la scelta di realizzare la maggior parte di prodotti con materiale riciclato) che rispetto a quelli convenzionali consentono una riduzione di CO₂ del 24%.

LO STILE

**Minimalismo delicato
in una forma estetica distintiva.**

Lo stile sottolinea il DNA di BTicino.
Una forma con un disegno preciso e dolce
ma con un linguaggio dinamico.
La vista laterale ne esalta il carattere distintivo
evidenziando un caratteristico sottosquadra
che crea separazione dal muro.

Superficie piana
e curva tesa

Morbide
curvature

Fronte staccato
e bordo forte



UN LINGUAGGIO E UN'ESTETICA MODERNI

Un caratteristico sottosquadra
che crea separazione tra la parte
superiore e laterale del prodotto.



Il bianco, universale
e adatto in tutti gli
ambienti, è disponibile
con i comandi basculanti.
Superficie lucida
e brillante.



Il grigio, più adatto
per gli ambienti distintivi,
è disponibile con i comandi
assiali che lo rende
perfettamente piatto.
Superficie setosa
con effetto vellutato al tatto.
In linea con gli attuali
trend dell'interior design.

Luce LED
opzionale, bianca o blu,
per entrambe le scelte.

IL BIANCO

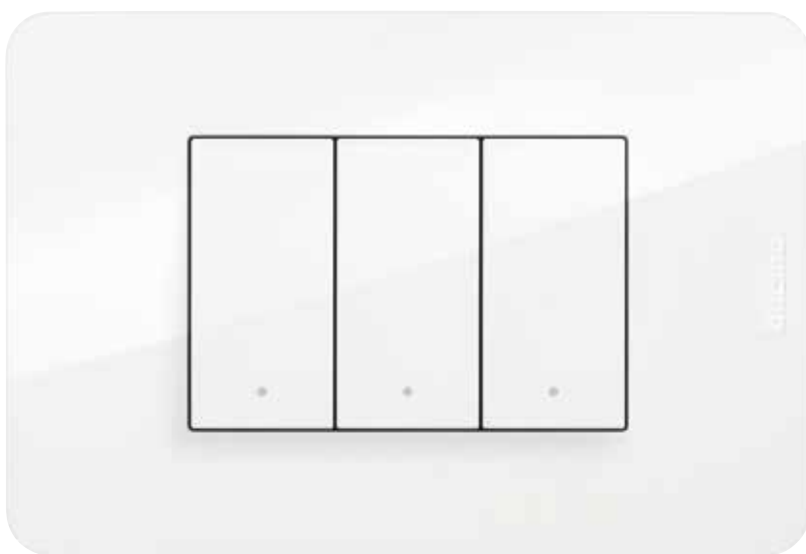

WHITE - **JW**

Bianco lucido:
minimalismo - caldo - comfort.
Fascino etereo, delicate tonalità
e autentiche finiture trasmettono
l'essenza del buon design
con garbo e sobrietà.



IVORY - **TI**



RITUAL - **TR**



SAND - **TS**

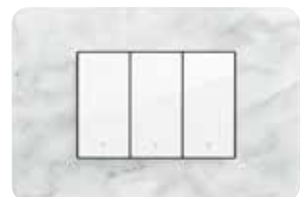

CARRARA - **EM**

MATERIALE:
TECNOPOLIMERO



BIO - **BB**

MATERIALE:
BIOPOLIMERO NATURALE



IL GRIGIO

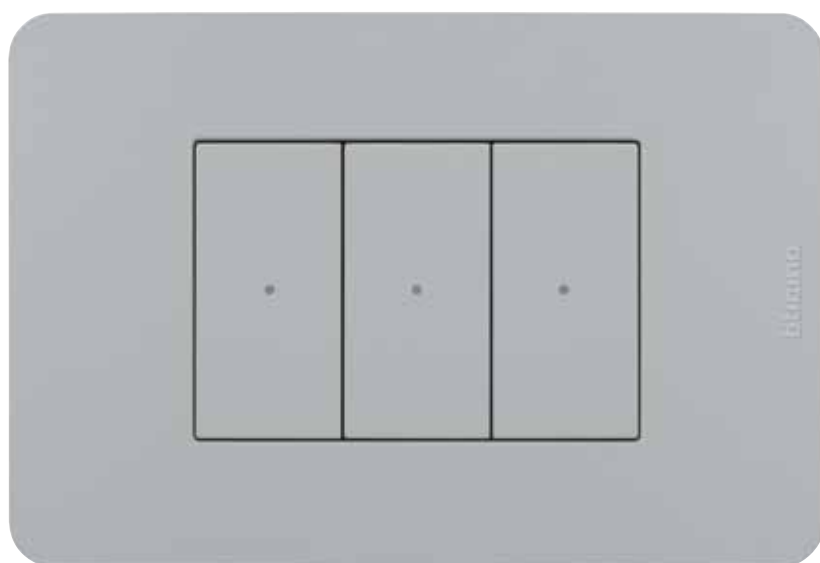

GREY - JG

Grigio opaco:
nuovo - identificativo - versatile.
Colori cool e finiture metalliche
in trend con le nuove tendenze
conferiscono ad ogni ambiente
un tocco personale inedito.

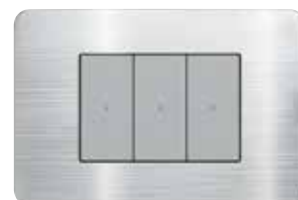

ALUMINUM - EA



STEEL - ES



BLACK NICKEL - EN



AGAVE - TA



TORTORA - TD



BLUE - TB

MATERIALE:
TECNOPLIMERO



UFFICIO



Ideale per spazi
di co-working
e home-office

Grazie alle nuove soluzioni
da pavimento, da scrivania e perimetrali,
MatixGO risponde a tutte le esigenze
funzionali richieste dall'utente.

Torrette a scomparsa e pop-up da pavimento

Torrette a scomparsa
con capienza da 8 a 30
moduli per installazioni
in pavimenti flottanti



Nuove torrette per pavimenti tradizionali e flottanti

Torrette sporgenti con
capienza da 4 a 8 moduli,
espandibili e sovrapponibili

Pop-up da incasso per la scrivania

Soluzioni particolarmente
adatte per l'ufficio
e le sale riunioni

OSPEDALE



ANTI BACTERIAL

Una gamma completa di dispositivi antibatterici

In grado di soddisfare le esigenze impiantistiche in diversi contesti sanitari, MatixGO si estende con una ricca e completa gamma perfetta per ospedali, cliniche, case di riposo, RSA, strutture di degenza e ambienti medicali, aumentandone il benessere, la sicurezza dei pazienti e agevolando il lavoro quotidiano del personale medico e paramedico.



Chiamata di emergenza

Sistema semplice e completo per la gestione delle chiamate d'emergenza



Specula fuori porta

Lampada a LED di segnalazione fuoriporta



Dispositivi con proprietà antibatteriche

Dispositivi e placche antibatteriche per soddisfare ogni esigenza impiantistica in ambienti nei quali è richiesto un elevato livello di igiene



Comando touchless

Dispositivi a sfioramento per apertura porte e accensione/spegnimento luci



IMPIANTO ELETTRICO SMART

CONTROLLARE LA CASA È ANCORA PIÙ SEMPLICE.

Un'unica App Home + Control per gestire luci, tapparelle, energia e termoregolazione.

Le funzioni possono essere controllate comodamente anche utilizzando comandi vocali con gli assistenti Apple Siri, Google Home e Amazon Alexa.



Home + Control App



COMANDO GENERALE

Dispositivo che con un solo click ti permette di spegnere tutte le luci ed abbassare tutte le tapparelle quando esci di casa o di attivare il tuo scenario preferito.



COMANDO CON SMARTPHONE

Dal tuo smartphone puoi visualizzare e controllare ovunque ti trovi lo stato di luci, tapparelle e prese energia connesse tramite l'App Home+Control.



COMANDO VOCALE

Puoi controllare il tuo impianto con la voce grazie al tuo assistente vocale preferito.





GESTIONE DELLA TEMPERATURA

Verifica e gestisci anche da remoto la temperatura della casa utilizzando il tuo smartphone e installando il nuovo termostato connesso Smarther2.



LA LUCE AL LIVELLO DESIDERATO

Regola l'illuminazione per ottenere il livello di comfort preferito. Puoi farlo dal Dimmer connesso, dai comandi wireless associati e dallo Smartphone con l'App Home + Control.



COMANDO SENZA FILI

Puoi aggiungere o riposizionare in qualsiasi momento i comandi wireless (per luci, tapparelle e prese) a seconda delle tue esigenze.



COMANDO WIRELESS IP55

Il comando wireless IP55, funzionante senza batteria, è ideale per aggiungere un comando all'esterno (ad esempio per aprire il cancello dal vialetto di ingresso) senza cablaggio.

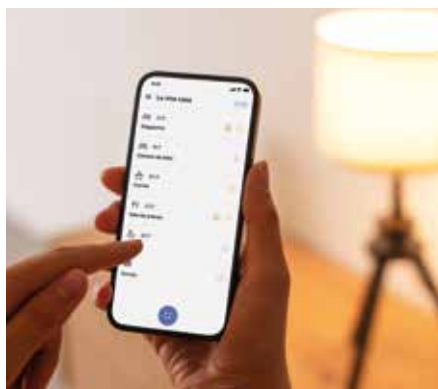

CONTROLLO CONSUMI ENERGETICI

Verifica da smartphone i consumi elettrici dei tuoi elettrodomestici e lo storico dei consumi (giornaliero, mensile, annuale). In condizione di sovraccarico il sistema scollega il carico meno importante per evitare l'intervento del contatore (blackout).



PIANIFICAZIONE PROGRAMMATA

Programma in funzione delle tue esigenze l'attivazione delle luci, delle tapparelle e dei carichi collegati alle prese.

Alcuni esempi:

- accendi automaticamente le luci del giardino al tramonto e spegnile all'alba;
- accendi alcune luci e attiva alcune tapparelle per simulare la presenza quando sei in vacanza.

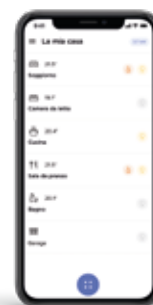

MatixGO

Comandi principali

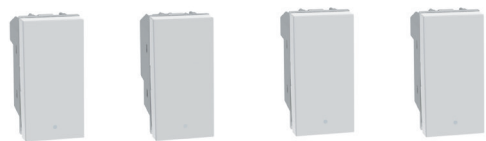

JW4001 JW4003 JW4004 JW4005



JG4051 JG4053 JG4054 JG4054LB JG4055

Articolo

INTERRUTTORI BASCULANTI

□ JW4001



interruttore basculante 1P 10 AX – 250 Va.c. - illuminabile con led LN4742V230T, LN4742V12T, LN4742V230B - 1 modulo

DEVIATORI BASCULANTI

□ JW4003



deviatore basculante 1P 10 AX – 250 Va.c. - illuminabile con led LN4742V230T, LN4742V12T, LN4742V230B - 1 modulo

INVERTITORI BASCULANTI

□ JW4004



invertitore basculante 1P 10 AX – 250 Va.c. - illuminabile con led LN4742V230T, LN4742V12T, LN4742V230B - 1 modulo

PULSANTI BASCULANTI

□ JW4005



pulsante basculante 1P (NO) 10 A – 250 Va.c. - illuminabile con led LN4742V230T, LN4742V12T, LN4742V230B - 1 modulo

Articolo

INTERRUTTORI ASSIALI

□ JG4051



Interruttore assiale 1P 10 AX – 250 Va.c. - illuminabile con led LN4743/230T, LN4743/12T, H4743/230B, H4743/12B - 1 modulo

DEVIATORI ASSIALI

□ JG4053



deviatore assiale 1P 10 AX – 250 Va.c. - illuminabile con led LN4743/230T, LN4743/12T, H4743/230B, H4743/12B - 1 modulo

INVERTITORI ASSIALI

□ JG4054



invertitore assiale 1P 10 AX – 250 Va.c. - non illuminabile - 1 modulo

□ JG4054LB



invertitore assiale ILLUMINATO 1P 10 AX - 250 Va.c. - con led blu (il led non è intercambiabile) - 1 modulo

PULSANTI ASSIALI

□ JG4055



pulsante assiale 1P (NO) 10 A – 250 Va.c. - illuminabile con led LN4743/230T, LN4743/12T, H4743/230B, H4743/12B - 1 modulo

Finitura bianca con comandi basculanti



Disponibile con i tradizionali comandi basculanti, si coniuga perfettamente con ogni ambiente.

Installabile in ogni contesto, residenziale, terziario, ambienti di lavoro o ospedaliero, è la soluzione con l'estetica più neutra e facilmente adattabile. La superficie risulta lucida e perfettamente liscia.

Finitura grigia con comandi assiali



Disponibile con i comandi assiali è la soluzione ideale anche per ambienti distintivi e di valore.

Il comando assiale (con led centrale opzionale) rende il punto luce perfettamente piatto e la finitura opaca, conferisce al tocco una particolare percezione vellutata.

MatixGO Copritasti



JW4915M2



JW4915A JW4915D JW4915F JW4915R JW4915M JW4915N

Articolo

COPRITASTI UNA FUNZIONE

□ JW4915M2



copritasto neutro una funzione - illuminabile - 2 moduli

COPRITASTI BASCULANTI CON SIMBOLOGIA - 1 MODULO



Copritasto basculante 1 modulo
simbolo lampada

COPRITASTI ASSIALI CON SIMBOLOGIA - 1 MODULO



Copritasto assiale 1 modulo
con simbolo lampada

NOTA: questi copritasti sono installabili sugli apparecchi di comando in sostituzione dei copritasti originali. Per la scelta del tipo di copritasto consultare la tabella dedicata.

TABELLA COPRITASTI 1 MODULO CON SIMBOLO ILLUMINABILE

Descrizione	Per comandi basculanti	Per comandi assiali	
	□	■	
Copritasto con simbolo lampada	JW4915A	JG4916A	
Copritasto con simbolo campanello	JW4915D	JG4916D	
Copritasto con simbolo chiave	JW4915F	JG4916F	
Copritasto con simbolo ventola	JW4915R	JG4916R	
Copritasto con simbolo ON	JW4915M	JG4916M	
Copritasto con simbolo OFF	JW4915N	JG4916N	

LED PER COMANDI BASCULANTI

Colore del LED	230 Va.c.	12/24 Va.c.
Bianco	LN4742V230T	LN4742V12T
Blu	LN4742V230B	

Nota: il LED blu si può usare per rendere i dispositivi tradizionali cromaticamente uniformi ai dispositivi Smart, i quali sono dotati di LED blu non sostituibile.

LED PER COMANDI ASSIALI

Colore del LED	230 Va.c.	12/24 Va.c.
Bianco	LN4743/230T	LN4743/12T
Blu	H4743/230B	H4743/12B

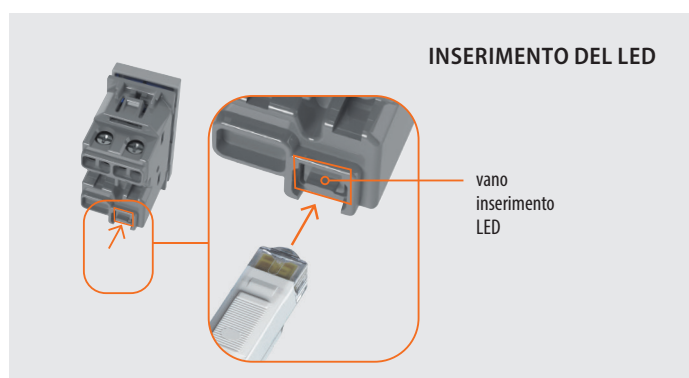

ESEMPI DI COLLEGAMENTO LED SU INTERRUTTORE

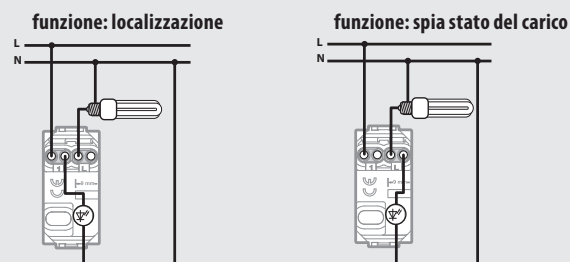



COLLEGAMENTO LED PER RETROILLUMINAZIONE COMANDI

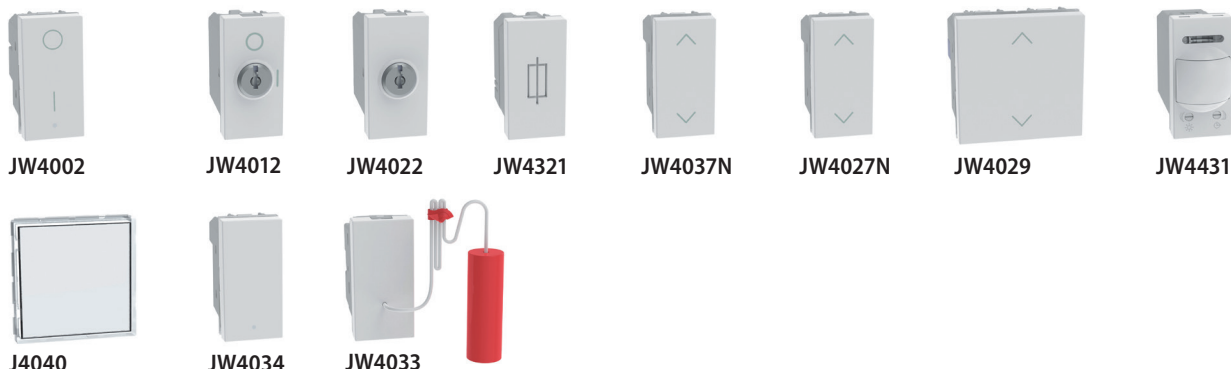

Nota per il collegamento dei Led a 230 Va.c. per retroilluminazione apparecchi di comando: in caso di impiego del LED come localizzazione del comando stesso, si deve tenere presente che le lampade elettroniche a risparmio energetico o quelle fluorescenti non consentono il collegamento del LED in serie al carico. È pertanto necessario portare in prossimità del comando anche il conduttore di neutro e collegare il LED direttamente tra fase e neutro che lo manterranno acceso permanente.

MatixGO



Altri dispositivi di comando,
comandi per tapparelle, interruttori IR





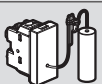

Articolo	INTERRUTTORI
<input type="checkbox"/> JW4002 <input type="checkbox"/> JG4002	 interruttore 2P 16 A - 250 Va.c. illuminabile con led LN4742V230T, LN4742V12T, LN4742V230B - 1 modulo

	DISPOSITIVI A CHIAVE
<input type="checkbox"/> JW4012 <input type="checkbox"/> JG4012	 interruttore 2P 10 AX - 250 Va.c. a chiave - la chiave è estraibile sia in posizione ON che in posizione OFF - le chiavi sono differenti tra i vari apparecchi - 1 modulo
<input type="checkbox"/> JW4022 <input type="checkbox"/> JG4022	 deviatore 1P 10 AX - 250 Va.c. a chiave - la chiave è estraibile sia in posizione ON che in posizione OFF - le chiavi sono differenti tra i vari apparecchi - 1 modulo

	PORTAFUSIBILI
<input type="checkbox"/> JW4321 <input checked="" type="checkbox"/> JG4321	 portafusibile per fusibili 5x20 e 6,3x32 - max 10 A 250 Va.c. - 1 modulo

	PULSANTI
<input type="radio"/> J4040	 pulsante targa portanome 1P (NO) 3A 250 Va.c. Illuminato (il led non è intercambiabile) con LED 250 Va.c. 0,5 W bianco, integrato - 2 moduli
<input type="checkbox"/> JW4034 <input type="checkbox"/> JG4034	 pulsante in apertura 10 A 250 Va.c. 1 P (NO) e 1 P (NC), illuminabile - 1 modulo
<input type="checkbox"/> JW4033 <input type="checkbox"/> JG4033	 pulsante 1P (NO/NC) 10 A - 250 Va.c. a tirante - 1 modulo

Articolo	COMMUTATORI E DOPPIO PULSANTE
<input type="checkbox"/> JW4037N <input type="checkbox"/> JG4037N	 pulsante doppio 1P (NO) + 1P (NO) 10 A - 250 Va.c. interbloccato - non illuminabile - 1 modulo
<input type="checkbox"/> JW4027N <input type="checkbox"/> JG4027N	 commutatore 1P 10 AX, 250 Va.c., tasto 1-0-2 - non illuminabile - 1 modulo
<input type="checkbox"/> JW4029 <input type="checkbox"/> JG4029	 commutatore 2P 10 AX - 250 Va.c. Doppio tasto 1-0-2 - non illuminabile - 2 moduli

	INTERRUTTORE AD INFRAROSSI
<input type="checkbox"/> JW4431 <input type="checkbox"/> JG4431	 interruttore con sensore di movimento a raggi infrarossi passivi adatto per tutti i tipi di carico comprese lampade LED - 3 fili - circuito crepuscolare a soglia variabile con possibilità di esclusione - circuito di temporizzazione per ritardo spegnimento regolabile da 30 secondi a 10 minuti - alimentazione 230 Va.c. - 1 modulo

MatixGO

Dimmer e termoregolazione



Articolo		DIMMER
<input type="checkbox"/> JW4410 <input type="checkbox"/> JG4410		dimmer a pulsante per lampade con ballast uscita 0-10 V. - 100 ÷ 240 Va.c. 50 ÷ 60 Hz - 2 moduli
<input type="checkbox"/> JW4418 <input type="checkbox"/> JG4418		dimmer a pulsante, universale - resistivo/induttivo/capacitivo/fluorescenti compatte/LED dimmerabili. - 100 ÷ 240 Va.c. 50 ÷ 60 Hz - collegamento con neutro - 1 modulo
<input type="checkbox"/> JW4415 <input type="checkbox"/> JG4415		dimmer rotativo universale, resistivo/induttivo/capacitivo/fluorescenti compatte/LED dimmerabili. 100÷240 Va.c. - collegamento senza neutro - 2 moduli
<input type="checkbox"/> JW4417 <input type="checkbox"/> JG4417		dimmer per (LED) DALI ballasts e drivers. Per controllare fino ad un max di 21 apparecchi di illuminazione RGB (Rosso/Verde/Blu) - 2 moduli

Articolo		TERMOSTATO ELETTRONICO
<input type="checkbox"/> JW4441 <input type="checkbox"/> JG4441		termostato ambiente elettronico - uscita a relè con 1 contatto in commutazione: 8 A - 250 Va.c. $\mu \cos \varphi = 1 / 2$ A - 250 Va.c. $\mu \cos \varphi = 0,6$ - Frequenza: 50/60 Hz - alimentazione 230 Va.c. - 2 moduli

Tabella per la scelta dei dimmer in funzione del carico da controllare

	Tipo	Ergonomia	Codice	Alimentazione	Ad incandescenza e alogene	Alogene con trasformatore elettronico	Fluorescenti compatte	LED	Led DALI ballast	Fluorescenti con 0-10 V ballast
	Ballast - 2 mod.	A pulsante	JW4410 JG4410	240V 100V						
	Universale a pulsante con neutro - 1 mod.	A pulsante	JW4418 JG4418	240V 100V	150 W 75 W	150 W 75 W	150 W 75 W	150 W 75 W		
	Universale rotativo senza neutro - 2 mod.	Rotativo	JW4415 JG4415	240V 100V	300 W 150 W	300 W 150 W	300 W 150 W	75 W 37 W		
	DALI - 2 mod.	A pulsante	JW4417 JG4417	240V 100V					OK	

MatixGO

Prese di corrente standard Italiano



JW4113 J4113R J4113G J4113O JW4180



J4180R J4180G J4180O



JW4140A16 JW4140A16R JW4140A16G JW4140A16O

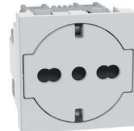

JW4140A16F

Articolo		PRESE STANDARD ITALIA
□ JW4113 ■ JG4113		presa 2P+T 10 A 250 Va.c.- interasse 19 mm alveoli schermati Ø 4 mm - 1 modulo
■ J4113R		presa come sopra di colore rosso - 1 modulo
■ J4113G		presa come sopra di colore verde - 1 modulo
■ J4113O		presa come sopra di colore arancione - 1 modulo
□ JW4180 ■ JG4180		presa bipasso 2P+T 16 A 250 Va.c.- interasse 19 mm e 26 mm alveoli schermati - per spine 2P e 2P+T 10 A e 16 A standard ITALIA - 1 modulo
■ J4180R		presa come sopra di colore rosso - 1 modulo
■ J4180G		presa come sopra di colore verde - 1 modulo
■ J4180O		presa come sopra di colore arancione - 1 modulo

Articolo		PRESE STANDARD ITALIA/GERMANIA
□ JW4140A16 ■ JG4140A16		presa 2 P+T 16 A 250 Va.c. - interasse 19 mm e 26 mm in configurazione bipasso - alveoli protetti; contatti laterali di terra per spine standard tedesco; adatta per: - spine standard Italia 2 P e 2 P+T 10/16 A - spine standard tedesco 2 P+T 16 A - 2 moduli
■ J4140A16R		presa come sopra di colore rosso - 2 moduli
■ J4140A16G		presa come sopra di colore verde - 2 moduli
■ J4140A16O		presa come sopra di colore arancione - 2 moduli
□ JW4140A16F ■ JG4140A16F		presa flat standard tedesco e italiano. La superficie della presa, quando la spina viene inserita, scivola all'interno del pozzetto; ritorna in posizione iniziale quando la spina viene estratta. Presa 2 P+T 16 A 250 Va.c. - interasse 19 mm e 26 mm in configurazione bipasso - alveoli protetti - contatti laterali di terra per spine standard tedesco - adatta per: spine standard Italia 2 P e 2 P+T 10/16 A, spine standard tedesco 2 P+T16 A - 2 moduli

PRESA FLAT: allineamento perfetto

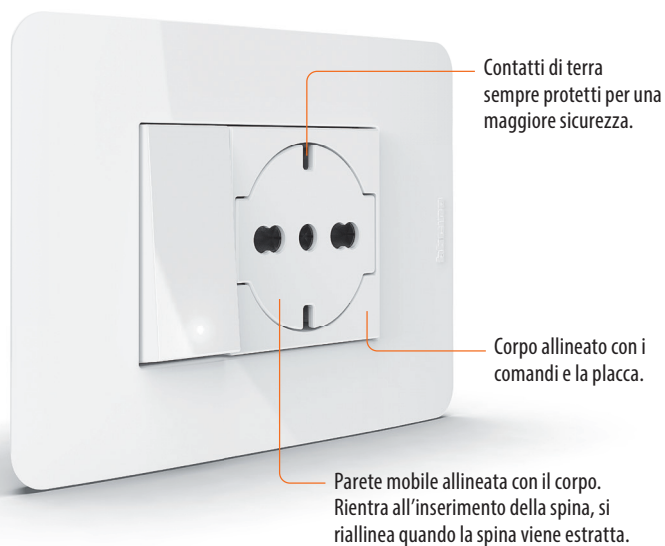

MatixGO

Caricatori USB



Articolo		CARICATORI USB
<input type="checkbox"/> JW4191A <input checked="" type="checkbox"/> JG4191A		caricatore USB con una porta tipo A per la ricarica di dispositivi elettronici fino a 15 W. Tensione di uscita: 5 Vd.c. - alimentazione DIRETTA 100-240 V 50-60 Hz - 1 modulo
<input type="checkbox"/> JW4191AA <input checked="" type="checkbox"/> JG4191AA		caricatore USB con due porte tipo A per la ricarica di un singolo dispositivo elettronico fino a 15 W o di due dispositivi in simultanea. Tensione di uscita: 5 Vd.c. - alimentazione DIRETTA 100-240 V 50-60 Hz - 1 modulo
<input type="checkbox"/> JW4191AC <input checked="" type="checkbox"/> JG4191AC		caricatore USB con una porta tipo A e una tipo C, per la ricarica di un singolo dispositivo elettronico fino a 15 W o di due dispositivi in simultanea. Tensione di uscita: 5 Vd.c. - alimentazione DIRETTA 100-240 V 50-60 Hz - 1 modulo
<input type="checkbox"/> JW4191CC <input checked="" type="checkbox"/> JG4191CC		caricatore USB con due porte tipo C per la ricarica di un singolo dispositivo elettronico fino a 15 W o di due dispositivi in simultanea. Tensione di uscita: 5 Vd.c. - alimentazione DIRETTA 100-240 V 50-60 Hz - 1 modulo
<input type="checkbox"/> JW4192C <input checked="" type="checkbox"/> JG4192C		caricatore USB con una porta tipo C per la ricarica di dispositivi elettronici fino a 20 W. Permette la ricarica rapida di dispositivi portatili (tablets, Smartphones) predisposti con la tecnologia Power Delivery. Tensione di uscita: 5 - 9 - 12 Vd.c. - alimentazione DIRETTA 100-240 V 50-60 Hz - 1 modulo

Articolo		CARICATORI USB
<input type="checkbox"/> JW4294C <input checked="" type="checkbox"/> JG4294C		caricatore USB con una porta tipo C 45 W, per la ricarica di dispositivi elettronici quali laptop, smartphones, tablets, powerbanks. Consumo in modalità passiva < 0,1 W. 2 moduli - predisposti con la tecnologia Power Delivery - Tensione di uscita: 5 - 9 - 12 - 15 - 20 Vd.c. - alimentazione DIRETTA 220-240 V 50-60 Hz
<input type="checkbox"/> JW4395CC <input checked="" type="checkbox"/> JG4395CC		caricatore USB con due porte tipo C 63 W, per la ricarica di dispositivi elettronici quali laptop, smartphones, tablets, powerbanks. Consumo in modalità passiva < 0,1 W. Morsetti automatici. 3 moduli - predisposti con la tecnologia Power Delivery - Tensione di uscita: 5 - 9 - 12 - 15 - 20 Vd.c. - alimentazione DIRETTA 220-240 V 50-60 Hz

Sintesi delle caratteristiche e codici catalogo

	Uscita singola	Uscita doppia			Uscita singola	Uscita singola	Doppia singola
	Tipo A	Tipo A+A	Tipo A+C	Tipo C+C	Tipo C	Tipo C 45 W	Tipo C+C 63 W
Potenza Max per 1 dispositivo	15 W	15 W			20 W	45 W	63 W
Power Delivery 3.0	-	-			SI	SI	SI
Quick Charge 3.0	-	-			SI	SI	SI
MatixGO	<input type="checkbox"/> JW4191A <input checked="" type="checkbox"/> JG4191A	<input type="checkbox"/> JW4191AA <input checked="" type="checkbox"/> JG4191AA	<input type="checkbox"/> JW4191AC <input checked="" type="checkbox"/> JG4191AC	<input type="checkbox"/> JW4191CC <input checked="" type="checkbox"/> JG4191CC	<input type="checkbox"/> JW4192C <input checked="" type="checkbox"/> JG4192C	<input type="checkbox"/> JW4294C <input checked="" type="checkbox"/> JG4294C	<input type="checkbox"/> JW4395CC <input checked="" type="checkbox"/> JG4395CC

I protocolli di ricarica rapida diventeranno lo standard

QUICK CHARGE 3.0
Consente un trasferimento di potenza ottimale massimizzando l'efficienza.



POWER DELIVERY
È il protocollo specifico per la gestione delle potenze più elevate.



NOTA: Quick Charge e Power Delivery sono DISPONIBILI sui caricatori con porta singola tipo C

MatixGO

Prese TV - FM - SAT



JW4202D



JW4202P14



JW4202P10



JW4202F



JW4214D



S2133



75RTN

Articolo

- JW4202D
- JG4202D



PRESA TV DIRETTA

presa coassiale diretta per impianti di antenna monoutenza anche telealimentati e centralizzati ed impianti via satellite monoutente e centralizzati con passaggio di corrente e di segnale per la selezione dei canali - morsetti di collegamento schermati con viti imperdibili - Ø 9,5 mm - connettore maschio - 1 modulo

- JW4202P14
- JG4202P14



PRESA TV PASSANTE

presa coassiale passante, attenuazione -14 dB, per impianti di antenna centralizzati anche telealimentati e centralizzati ed impianti via satellite centralizzati con passaggio di corrente e di segnale per la selezione dei canali - morsetti di collegamento schermati con viti imperdibili - Ø 9,5 mm - connettore maschio - 1 modulo

- JW4202P10
- JG4202P10



PRESA TV TERMINALE

presa coassiale passante terminale, attenuazione 10dB, per impianti di antenna centralizzati anche telealimentati e centralizzati ed impianti via satellite centralizzati con passaggio di corrente e di segnale per la selezione dei canali - morsetti di collegamento schermati con viti imperdibili - Ø 9,5 mm - connettore maschio - adattatore finale di impedenza 75 Ω incorporato - 1 modulo

- JW4202F
- JG4202F



PRESE SAT TV TIPO F

connettore coassiale TV tipo F - impedenza 75 ohm - aggancio a vite - 1 modulo

Articolo

- JW4214D
- JG4214D



PRESA TV/SAT DEMISCELATA DIRETTA

presa coassiale diretta demiscelata per impianti di antenna TV monoutenza anche telealimentati e centralizzati in derivazione, impianti via satellite monoutente e centralizzati in derivazione con passaggio di corrente e di segnale per la selezione dei canali - connettore TV maschio Ø 9,5 mm - connettore SAT tipo F - 1 modulo

NOTA: per un utilizzo ottimale della presa, tutte le uscite devono essere utilizzate

- S2133



SPINA E PRESA TV VOLANTI

spina e presa TV volanti - Ø 9,5 mm - colore bianco

- 75RTN



RESISTENZA TERMINALE

resistenza terminale per chiusura linee di impedenza 75 Ω in impianti di antenna collettivi con collegamento in cascata

MatixGO

Connettori RJ, audio video e EDP



Articolo	CONNETTORI RJ11			
	Tipo di connessione	N° coppie	Per spina art.	Tipo di connessione
<input type="checkbox"/> JW4258RJ11 <input checked="" type="checkbox"/> JG4258RJ11	RJ11	2	2841/2	K10

CONNETTORI RJ45				
	Tipo di connessione	Categoria	Tipo	Tipo di connessione
<input type="checkbox"/> JW4279C5E <input checked="" type="checkbox"/> JG4279C5E	RJ45	5E	UTP	Toolless IDC
<input type="checkbox"/> JW4279C6 <input checked="" type="checkbox"/> JG4279C6	RJ45	6	UTP	Toolless IDC
<input type="checkbox"/> JW4279C6A <input checked="" type="checkbox"/> JG4279C6A	RJ45	6A	UTP	Toolless IDC
<input type="checkbox"/> JW4279C6S <input checked="" type="checkbox"/> JG4279C6S	RJ45	6	STP	Toolless STP
<input type="checkbox"/> JW4279C6AS <input checked="" type="checkbox"/> JG4279C6AS	RJ45	6A	STP	Toolless STP

Articolo	CONNETTORI AUDIO VIDEO	
<input type="checkbox"/> JW4269R <input checked="" type="checkbox"/> JG4269R		doppio connettore tipo RCA - con collari colore rosso e bianco - preconnesso - 1 modulo
<input type="checkbox"/> JW4280 <input checked="" type="checkbox"/> JG4280		connettore - jack 3.5 - 1 modulo
<input type="checkbox"/> JW4294 <input checked="" type="checkbox"/> JG4294		connettore per altoparlanti home cinema - 1 modulo
<input type="checkbox"/> JW4295 <input checked="" type="checkbox"/> JG4295		connettore audio - XLR 3 pin - femmina - 2 moduli
<input type="checkbox"/> JW4296 <input checked="" type="checkbox"/> JG4296		connettore audio - XLR 3 pin - maschio - 2 moduli
<input type="checkbox"/> JW4284P <input checked="" type="checkbox"/> JG4284P		connettore HDMI 2.0 preconnesso - 1 modulo
<input type="checkbox"/> JW4285P <input checked="" type="checkbox"/> JG4285P		connettore USB tipo A preconnesso - 1 modulo

BUSSOLE PER FIBRA OTTICA		
<input type="checkbox"/> JW4268LC <input checked="" type="checkbox"/> JG4268LC		bussole di accoppiamento duplex modulari per cavo in fibra ottica per la postazione di lavoro tipo LC - duplex - 2 moduli
<input type="checkbox"/> JW4268ST <input checked="" type="checkbox"/> JG4268ST		bussole di accoppiamento duplex modulari per cavo in fibra ottica per la postazione di lavoro tipo ST - duplex - 2 moduli
<input type="checkbox"/> JW4268SC <input checked="" type="checkbox"/> JG4268SC		bussole di accoppiamento duplex modulari per cavo in fibra ottica per la postazione di lavoro tipo SC - duplex - 2 moduli

MatixGO

Apparecchi di segnalazione ottica, acustica e Lighting



Articolo **SUONERIE IN BRONZO**

<input type="checkbox"/> JW4351V12 <input checked="" type="checkbox"/> JG4351V12		suoneria in bronzo 12 Va.c. - 5 VA - 80 dB - 1 modulo
<input type="checkbox"/> JW4351V230 <input checked="" type="checkbox"/> JG4351V230		suoneria bronzo 230 Va.c. - 8 VA - 80 dB - 1 modulo

RONZATORI

<input type="checkbox"/> JW4356V12 <input checked="" type="checkbox"/> JG4356V12		ronzatore 12 Va.c. - 5 VA - 80 dB - 1 modulo
<input type="checkbox"/> JW4356V230 <input checked="" type="checkbox"/> JG4356V230		ronzatore 230 Va.c. - 12 VA - 80 dB - 1 modulo

SPECULE PER SEGNALAZIONI FUORI PORTA

<input checked="" type="checkbox"/> J4387V12		specula 12/24 V antibatterica - 2 moduli
<input checked="" type="checkbox"/> J4387V230		specula 127/230 V antibatterica - 2 moduli

PORTALAMPADA

<input checked="" type="checkbox"/> J4370V12		portalamпада 12/24 V antibatterica - 2 moduli
<input checked="" type="checkbox"/> J4370V230		portalamпада 127/230 V antibatterica - 2 moduli

LAMPADA DI EMERGENZA

<input type="checkbox"/> J4383		lampada di emergenza LED con intervento automatico in caso di mancanza di tensione. LED di segnalazione presenza tensione. Batteria al Litio LiFePO4 3,2 V 1,5 Ah ricaricabile e sostituibile. Autonomia preconfigurata 1 ora (98 lumen) impostabile a 3 ore (70 lumen) tramite apposito jumper. Ricarica completa in 24 ore. Alimentazione 230 Va.c. Consumo 1,8 W - 3 moduli
--------------------------------	--	--

Articolo **LIGHTING**

<input type="checkbox"/> JW4362 <input checked="" type="checkbox"/> JG4362		lampada da lettura dimmerabile - si installa alla testa del letto permettendo di disporre di una illuminazione direzionale. È dotata di un braccio flessibile (lung. 31 cm) che permette di orientarne l'estremità illuminante. L'intensità luminosa è dimmerabile mediante la pressione prolungata del comando di accensione/spengimento integrato. Può anche essere collegata ad un comando remoto e se necessario, è possibile disabilitare il comando integrato con una pressione di 30 sec. - Lampada LED - Consumo 3 W - Flusso luminoso 110 lumen (equivalente a 15 W ad incandescenza) - Durata 40.000 ore - 1 modulo (da incasso)
<input type="checkbox"/> JW4382 <input checked="" type="checkbox"/> JG4382		lampada segnapasso con LED a luce bianca ed interruttore ON-OFF - 0,5 W - 230 Va.c. - 2 moduli
<input type="checkbox"/> JW4382IR <input checked="" type="checkbox"/> JG4382IR		lampada segnapasso + sensore IR con LED a luce bianca ed interruttore ON-OFF - 0,5 W - 230 Va.c. - 2 moduli
<input type="checkbox"/> J4380		torcia estraibile e ricaricabile con dispositivo automatico di accensione. Si accende automaticamente in caso di interruzione della corrente - sistema di estrazione push&pull (premi ed estrai) completa di base di ricarica - LED a luce bianca ad alta efficienza luminosa - interruttore ON/OFF e pulsante SPOT per aumentare la luminosità quando necessario - batterie intercambiabili al Ni-MH senza effetto memoria - autonomia di 2 ore - basso consumo in stand-by 0,4 W - alimentazione 230 Va.c. - 2 moduli
<input type="checkbox"/> 4380NB		batteria di ricambio per torcia estraibile
<input type="checkbox"/> J4381		lampada di sicurezza a LED con intervento automatico in caso di mancanza tensione. 230 Va.c. 50/60 Hz - consumo 2,5 VA (0,1 W) - batteria ricaricabile non sostituibile NiMH 3,6 V 140 mAh - ricarica completa in 48 ore - autonomia 2 ore - Sezione massima dei cavi 1 x 1,5 mm ² - intensità luminosa 10 lumen - angolo di emissione 120° - non estraibile - 1 modulo.

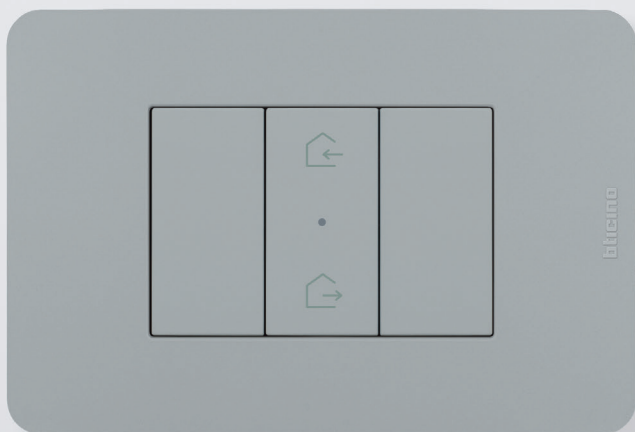

IMPIANTO ELETTRICO SMART

Con MatixGO puoi realizzare la Smart Home e gestire le funzioni della casa in maniera semplice.

FUNZIONI DELLA SMART HOME

Con la Smart Home puoi gestire le funzioni della casa in maniera semplice, infatti puoi:



Gestire la temperatura in base alle abitudini e alla presenza in casa.



Gestire a distanza luci, prese e tapparelle, creando comodi scenari di ingresso ed uscita.



Ottenere una maggior sicurezza dell'abitazione grazie a sistemi di notifica della presenza ed allarmi.



Gestire l'accensione e lo spegnimento degli elettrodomestici e monitorare i consumi energetici.

SCEGLI COME CONTROLLARLO

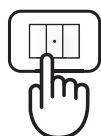

APP HOME+CONTROL: GESTISCI LA TUA CASA IN MODO SEMPLICE E INTUITIVO

- Visualizza e controlla lo stato delle luci e dei carichi
- Regola la temperatura e crea programmi dedicati
- Controlla il consumo di energia
- Ricevi notifiche sullo stato dell'impianto
- Definisci la priorità dei carichi per prevenire fastidiosi black-out
- Crea, personalizza, gestisci e programma gli scenari



App
HOME + CONTROL

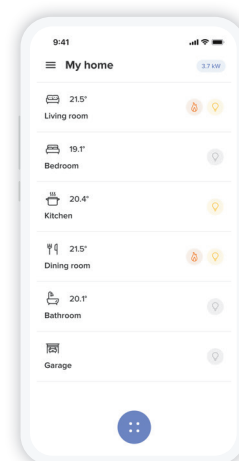

GESTISCI LE FUNZIONI ANCHE CON LA VOCE

Le soluzioni Smart Home BTicino sono compatibili con gli assistenti vocali Google, Amazon e Apple.



Impianto elettrico Smart

Una gamma completa di dispositivi connessi, filari e wireless.

COLLEGAMENTO DA REMOTO

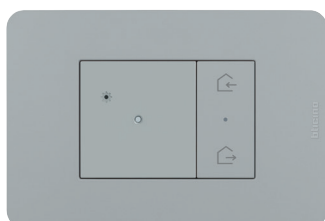

Gateway

SCENARI

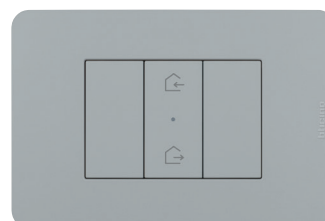

Comando scenario

DISPOSITIVI CONNESSI (230V A.C.)

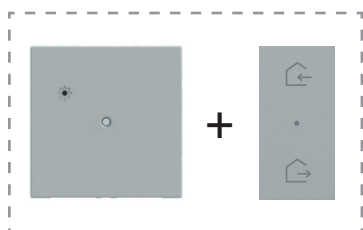

Art. JW4510C - JG4510C
Gateway con comando Entra-Esci



Art. FC80GT
Gateway DIN

COMANDI WIRELESS A BATTERIA

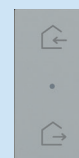
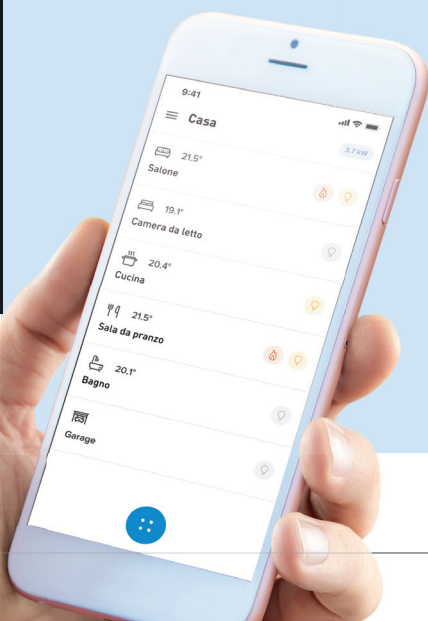

Art. JW4570CWI
Art. JG4570CWI
Comando Entra-Esci



Art. 3528C
Telecomando
4 scenari



Art. JW4574CWI
Art. JG4574CWI
Comando Notte&Giorno

LUCI

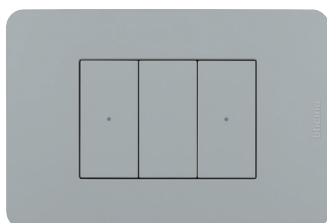

Comandi luci



Art. FC80RC
Relè DIN
connesso
16 A



Art. 3584C
Relè connesso
1,3 A

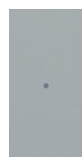

Art. JW4003C
Art. JG4003C
Deviatore
connesso

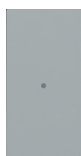

Art. JW4411C
Art. JG4411C
Dimmer
connesso

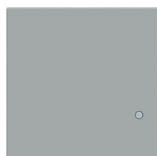

Art. JW4413CM2
Art. JG4413CM2
Dimmer connesso
senza neutro

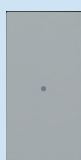

Art. JW4003CWI
Art. JG4003CWI
Comando luci
da incasso



Art. 3585C
Sensore di
movimento



Item 3577C
Modulo interfaccia wireless
per dispositivi tradizionali

TAPPARELLI, GARAGE, CANCELLI

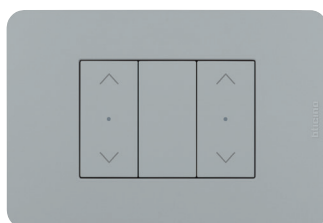

Comandi tapparelle



Art. JW4027C
Art. JG4027C
Comando
tapparelle
connesso



Art. 3586C
Modulo
connesso
per garage e
cancelli

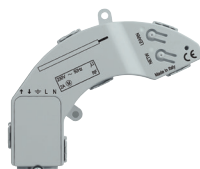

Art. 4027C
Micromodulo connesso
per tapparella



Art. JW4027CWI
Art. JG4027CWI
Comando tapparelle
da incasso

GESTIONE ENERGIA E CONSUMI

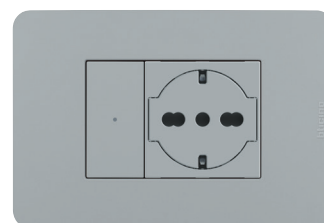

Presca con modulo connesso

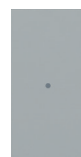

Art. JW4531C
Art. JG4531C
Modulo connesso
per presa -16 A



Art. FC80CC
Contattore DIN
connesso 20 A



Item FC80AC
Dispositivo Smart
per comando e
misura dei consumi
di apparecchi con
assorbimento



Item F20T60A
Misuratore DIN connesso
Item F40T125A
Misuratore DIN per linee trifase
Item FC80GCS Modulo
gestione carichi DIN connesso



Art. 4141PC
Presca PLUG&PLAY
connessa





Termostato connesso
Art. XW8002
Art. XW8002W
Art. XM8002
Art. XG8002



Nota: per la disponibilità dei dispositivi connessi con finitura bianca, contattare il funzionario tecnico commerciale BTicino di zona.

MatixGO with Netamo

Dispositivi filari per gestione luci e dimmer



Articolo	DISPOSITIVI CONNESSI PER LUCI
<input type="checkbox"/> JW4003C <input type="checkbox"/> JG4003C	 <p>deviatore connesso. Permette di controllare le luci localmente o da remoto. Si installa come un deviatore tradizionale ed è compatibile con tutti i carichi con potenza massima di 250 W. È dotato di un LED blu, configurabile dall'APP HOME + CONTROL, per le funzionalità di localizzazione e stato carico. Può essere associato ad uno o più comandi wireless. Attenzione: è necessaria la connessione al neutro. Alimentazione 110-230 Va.c. - 1 modulo</p>
○ 3584C	 <p>relè luci connesso. Permette di controllare le luci localmente o da remoto. È compatibile con tutti i carichi con potenza massima di 300 W. Può essere collegato a uno o più pulsanti tradizionali o associato ad uno o più comandi wireless. Si installa come un relè tradizionale nella scatola da incasso (dietro il pulsante) o in scatole di derivazione. Attenzione: è necessaria la connessione al neutro. Alimentazione 110-230 Va.c.</p>
○ FC80RC	 <p>relè DIN connesso per comando luci con assorbimento massimo $I_n=16$ A. Dotato di contatti per il controllo con pulsanti remoti (max 10 pulsanti). Permette di controllare localmente e da remoto le luci attraverso comandi radio, pulsanti cablati, smartphone con l'App "Home+Control" o tramite un assistente vocale. Dimensioni 1 modulo DIN. Alimentazione 100-240 Va.c. 50/60 Hz</p>

Articolo	INTERRUTTORE DIMMER CONNESSO
<input type="checkbox"/> JW4411C <input type="checkbox"/> JG4411C	 <p>interruttore/dimmer connesso. Permette di controllare le luci localmente o da remoto tramite APP Home+Control. Si installa come un interruttore tradizionale ed è compatibile con i carichi ad incandescenza o a LED (dimmerabili), di tipo capacitivo, con potenza max 150 W a 230 Vac. È dotato di un LED blu per le funzionalità di localizzazione e stato carico, configurabile da APP. Può essere collegato a uno o più pulsanti tradizionali o associato ad uno o più comandi wireless. Attenzione: la funzione varialuce si attiva solo tramite APP ed è necessaria la connessione al neutro. Alimentazione 110-230 Va.c. - 1 modulo</p>
<input type="checkbox"/> JW4413CM2 <input type="checkbox"/> JG4413CM2	 <p>interruttore/dimmer connesso senza neutro, 125 W LED, con opzione dimmer. Permette di controllare le luci localmente o da remoto tramite APP Home+Control. Può essere collegato a uno o più pulsanti tradizionali o associato ad uno o più comandi wireless. La funzione dimmer e indicazione funzioni, possono essere attivate dalla App Home+Control. Compatibile con tutti i carichi: - LED dimmerabili e lampade CFL: 125 W LED - Lampade ad incandescenza e lampade alogene: 125 - Alogene ELV e lampade CFL con ballast separato: 125 VA Fornito con bleeder. 2 moduli.</p>
○ 4411C	 <p>relè connesso con neutro. Da utilizzare nelle scatole da soffitto o incasso per essere collegato alle luci da gestire. Può essere collegato a uno o più pulsanti tradizionali o associato ad uno o più comandi wireless. Interruttore con opzione dimmer, 150 W LED. Da utilizzarsi come comando luce ON/OFF o dimmer, locale o remoto. La funzione dimmer si attiva dalla App Home+Control. Compatibile con tutti i carichi: - LED dimmerabili e lampade CFL: 150 W LED - Lampade ad incandescenza e alogene: 150 W - Lampade alogene ELV e CFL con ballast separato: 150 VA</p>

Nota: per l'impiego dei dispositivi connessi è necessario installare nell'impianto il gateway art. **JW/JG4510C** o art. **FC80GT**.

Se il gateway è connesso ad Internet tramite la rete Wi-Fi della casa sarà possibile gestire l'impianto con la specifica app **HOME + CONTROL**

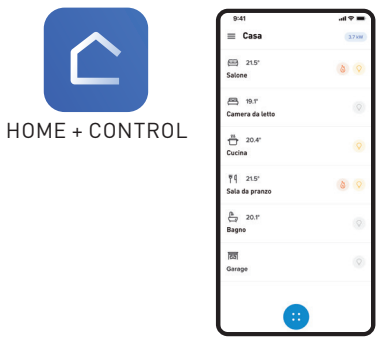

Nota: per la disponibilità dei dispositivi connessi con finitura bianca, contattare il funzionario tecnico commerciale BTicino di zona.

MatixGO with Netamo

Dispositivi filari per gestione tapparelle e cancelli



Articolo

JW4027C
 JG4027C



DISPOSITIVI CONNESSI PER TAPPARELLE

comando tapparella connesso per il comando di una tapparella localmente o da remoto (comandi sù, giù e gestione della posizione). Compatibile con tutti i motori per tapparelle standard (con fine corsa meccanico o elettronico e potenza max 500 VA) controllate da un commutatore tapparella cablato (commutazione della stessa alimentazione del motore). Non compatibile con i motori per tapparelle radiocomandati o comandati ad impulsi. Può essere associato ad uno o più comandi wireless. Alimentazione 110-230 Va.c. - 1 modulo

4027C



MICROMODULO CONNESSO PER TAPPARELLA

micromodulo connesso per tapparella. Associato ad uno o più comandi wireless per tapparelle, permette di controllare una tapparella localmente o da remoto. Compatibile con tutti i motori per tapparelle standard (con fine corsa meccanico o elettronico e potenza max 500 VA) controllate da un commutatore tapparella cablato (commutazione della stessa alimentazione del motore). Non compatibile con i motori per tapparelle radiocomandati o comandati ad impulsi. Può essere installato nel cassetto dell'avvolgibile esistente senza opere murarie. Alimentazione 110-230 Va.c.

3586C

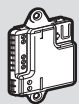

MODULO CONNESSO PER CANCELLI E PORTE GARAGE

permette di controllare apertura e chiusura di porte per garage e cancelli, localmente, da remoto o tramite assistenti vocali. Nell'App Home+Control può essere impostato a 3 livelli: aperto, chiuso, aperto a metà. Può essere comandato utilizzando il comando wireless per tapparelle o il telecomando art. 3528C. È fornito con due sensori di posizione cablati e fissaggi specifici. Può essere installato in un box IP40 con larghezza 80x80 mm. Dotato di 2 punti di fissaggio separabili.

Nota: per la disponibilità dell'art.3586C contattare il funzionario tecnico commerciale BTicino di zona.

Nota: per l'impiego dei dispositivi connessi è necessario installare nell'impianto il gateway art. **JW/JG4510C** o art. **FC80GT**.

Se il gateway è connesso ad Internet tramite la rete Wi-Fi della casa sarà possibile gestire l'impianto con la specifica app **HOME + CONTROL**

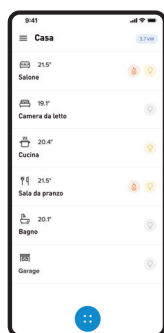

Smarter2 termostato connesso



Articolo

XW8002
 XG8002
 XM8002



TERMOSTATO CONNESSO SMARTHER2 WITH NETATMO

il termostato connesso Smarter with Netatmo, in abbinamento con la APP Home + Control, è un dispositivo che permette di regolare e monitorare la temperatura all'interno degli ambienti in modo preciso e puntuale; tutta la programmazione e gran parte delle funzioni vengono effettuate in maniera semplice e intuitiva utilizzando la APP. Grazie alla connessione Wi-Fi di cui è dotato, Smarter2 with Netatmo può essere programmato e comandato da remoto; permette inoltre di visualizzare la temperatura e l'umidità misurate nell'ambiente. Localmente sono possibili l'impostazione del livello di temperatura per il funzionamento manuale e l'attivazione della modalità Boost, che permette di forzare l'accensione dell'impianto per un periodo limitato (30, 60 o 90 minuti) indipendentemente dalla temperatura misurata e da quella programmata. È possibile anche impostare una temperatura differente in ogni stanza della casa per il massimo comfort, in quanto è compatibile con le valvole termostatiche intelligenti di Netatmo. Il termostato connesso Smarter2 with Netatmo è comandabile tramite assistenti vocali Google, Amazon Alexa e Apple Home Kit.

- Alimentazione 110 ÷ 240 Va.c., 50/60 Hz
- Assorbimento 2 W max
- Sezione massima dei cavi 1 x 1,5 mm²
- Temperatura di funzionamento 5 ÷ 40 °C
- Incrementi di 0,5 °C
- Uscita 1 contatto in deviazione libero da potenziale 5(2) A.
- Tipo azionamento 1BU
- Grado inquinamento 2
- Tensione impulsiva nominale 4 kV
- Dispositivo wireless conforme allo standard 802.11b/g/n, frequenza 2.4 ÷ 2.4835 GHz, potenza di trasmissione <20 dBm. Protocollo di sicurezza WPA/WPA2

Installazione da:

- Incasso, su scatole art.503E o art.500 (per art.500 prevedere fissaggio tramite tasselli nel muro)
- Cartongesso, su scatole art.PB503N e art. PB502N

È disponibile in tre colorazioni: bianco (codice articolo XW8002), sabbia (codice articolo XM8002) e nero (codice articolo XG8002).

XW8002W



caratteristiche: come XW8002. Installazione: a parete, utilizzando viti e tasselli adatti alle caratteristiche della superficie di installazione (muratura, cartongesso, piastrelle ecc.). È disponibile solo nella colorazione bianca.

MatixGO with Netamo

Dispositivi filari per gestione energia



JW4531C

FC80CC

F20T60A
FC80GCS
F40T125A



FC80AC

4141PC

Articolo

DISPOSITIVI CONNESSI PER GESTIONE ENERGIA

- JW4531C
- JG4531C

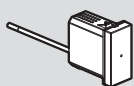

modulo per presa connesso. Collegato ad una presa di corrente, consente il controllo remoto di dispositivi elettrici e di controllarne il consumo (istantaneo, giornaliero, mensile). È inoltre possibile ricevere notifiche in caso di consumi anomali. Compatibile con qualsiasi dispositivo elettrico con potenze fino a 3680 W con assorbimento 16 A (protetto dai sovraccarichi). È dotato di un LED blu che si illumina quando la presa è accesa, configurabile dall'APP Home + Control. Può essere associato con comandi luci wireless. Alimentazione 110-230 Va.c. - 1 modulo

- FC80CC



contattore DIN smart adatto per il comando di carichi monofase < 20 A. Il contattore smart permette di controllare da remoto (ON / OFF) carichi come riscaldatori d'acqua, pompe piscine, piastre ad induzione e prese di ricarica per veicoli elettrici, da smartphone con l'App Home+Control o tramite un assistente vocale. Dotato di misuratore della corrente assorbita dal carico. Dimensioni 1 modulo DIN. Alimentazione 100-240 Va.c. 50/60 Hz.

- F20T60A



misuratore DIN. Permette di misurare i consumi di energia di tutto l'impianto monofase della casa (istantaneo, giornaliero, mensile) e delle singole linee elettriche. A corredo viene fornito un toroide per la misurazione della corrente in ingresso. Alimentazione 100-240 Va.c. 1 modulo DIN. (Solo per impianti monofase).

- F40T125A



misuratore DIN Smart come F20T60A ma predisposto per misura in impianti trifase - 1 modulo DIN.

- FC80GCS



modulo gestione carichi DIN smart per monitorare i consumi di tutto l'impianto elettrico, alimentare/disalimentare i carichi ed impostare scenari con carichi prioritari e non. Al raggiungimento della potenza massima prevista dal contratto dell'utente, i carichi non prioritari verranno temporaneamente disalimentati per evitare possibili e fastidiosi black out. A corredo viene fornito un toroide per la misurazione della corrente in ingresso. Alimentazione 100-240 Va.c. - 1 modulo DIN.

Articolo

- FC80AC

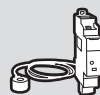

dispositivo Smart per il comando e la misura dei consumi di apparecchi con assorbimento <80 A dotati di un contatto pulito. Portata 12V/30 Vd.c. o 230 Va.c. 2 A max. Ideale per gestire e misurare apparecchi per il riscaldamento, wallbox e colonnine di ricarica veicoli elettrici, sistemi di aerazione, di irrigazione e qualsiasi altro dispositivo dotato di un contatto pulito per il controllo. Non utilizzabile per automazioni di tapparelle. A corredo viene fornito un toroide per la misura della corrente assorbita dal carico max. 80 A . Gestione delle funzioni mediante app Home + Control e compatibile con il modulo gestione carichi FC80GCS. Dimensioni 1 modulo DIN. Alimentazione 100-240 Va.c. 50/60 Hz.

PRESA PLUG & PLAY

- 4141PC



presa plug&play connessa standard Germania - Inserita direttamente in una presa esistente consente il controllo remoto di tutte le apparecchiature elettriche collegate. Permette inoltre il monitoraggio del consumo istantaneo, giornaliero e mensile. Compatibile con qualsiasi dispositivo con potenze fino a 16 A 3680 W (protetto dai sovraccarichi). Può essere associato a comandi luci wireless. Alimentazione 110-230 Va.c.

Nota: per l'impiego dei dispositivi connessi è necessario installare nell'impianto il gateway art. **JW/JG4510C** o art. **FC80GT**.

Se il gateway è connesso ad Internet tramite la rete Wi-Fi della casa sarà possibile gestire l'impianto con la specifica app **HOME + CONTROL**



HOME + CONTROL

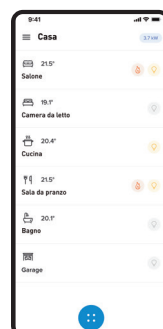

Nota: per la disponibilità dei dispositivi connessi con finitura bianca, contattare il funzionario tecnico commerciale BTicino di zona.

MatixGO with Netamo

Comandi wireless per gestione luci, tapparelle



JW4003CWI



3577C



JW4027CWI

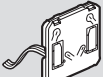

3585C

Articolo	COMANDI WIRELESS PER LUCI
<input type="checkbox"/> JW4003CWI <input type="checkbox"/> JG4003CWI	 <p>comando luci wireless. Permette il controllo ON/OFF e dimmerizzazione di uno o più dispositivi connessi per il comando di luci. Può essere installato in qualsiasi scatola da incasso senza alcun cablaggio. La batteria può essere sostituita senza rimuoverlo dal supporto. LED integrato per la segnalazione batteria scarica. Alimentazione a batteria 3 V tipo CR2032 (fornita a corredo) con autonomia di 8 anni - Ingombro 1 modulo.</p>
○ 3577C	 <p>modulo interfaccia wireless per dispositivi tradizionali. Permette di trasformare un deviatore tradizionale o un pulsante in un comando wireless da associare ad un dispositivo connesso per il controllo (ON/OFF) della luce. Le ridotte dimensioni ne consentono l'installazione nella scatola da incasso. Alimentazione con batteria tipo CR2032 da 3V con durata prevista di 8 anni in dotazione (di serie).</p>

Articolo	COMANDI WIRELESS PER TAPPARELLE
<input type="checkbox"/> JW4027CWI <input type="checkbox"/> JG4027CWI	 <p>permette il controllo di uno o più comandi tapparella connessi. Può essere installato in qualsiasi scatola da incasso senza alcun cablaggio. La batteria può essere sostituita senza rimuoverlo dal supporto. LED integrato per la segnalazione batteria scarica. Alimentazione a batteria 3V tipo CR2032 (fornita a corredo) con autonomia di 8 anni - 1 modulo.</p>

Articolo	SENSORE DI MOVIMENTO WIRELESS
○ 3585C	 <p> sensore di movimento wireless. Permette di controllare uno o più dispositivi connessi per il comando di luci. Rilevazione ad infrarossi con angolo di 140°. Distanza del sensore regolabile da 2 a 8 m. Temporizzazione per ritardo spegnimento regolabile da 1 a 30 minuti e soglia di luminosità da 1 a 1000 lux. Test possibile con ritardo di 5 sec. Altezza di montaggio consigliata: 2,5 m. Distanza ottimale tra 2 rilevatori: 6 m. Per uso interno ed esterno (IP44). Fornito con 2 batterie AA da 1,5 V per l'alimentazione.</p>

Nota: per l'impiego dei dispositivi connessi è necessario installare nell'impianto il gateway art. **JW/JG4510C** o art. **FC80GT**.

Se il gateway è connesso ad Internet tramite la rete Wi-Fi della casa sarà possibile gestire l'impianto con la specifica app **HOME + CONTROL**



HOME + CONTROL

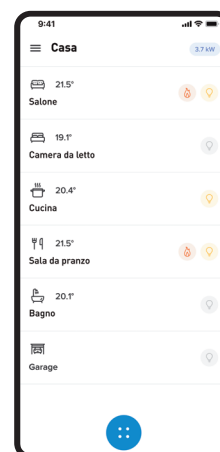

MatixGO with Netamo

Comandi wireless per gestione scenari, gateway, Kit



JW4570CWI



JW4574CWI



3528C

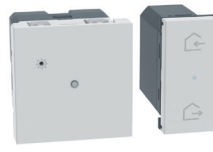

JW4510C



FC80GT

Articolo

- JW4570CWI
- JG4570CWI



COMANDI SCENARI WIRELESS ENTRA&ESCI

comando scenario Entra&Esci wireless dotato di 2 pulsanti per l'attivazione degli scenari Entra ed Esci personalizzabili dall'app Home + Control. Può essere installato in qualsiasi scatola da incasso senza alcun cablaggio. La batteria può essere sostituita senza rimuoverlo dal supporto. LED integrato per la segnalazione batteria scarica. Alimentazione a batteria 3V tipo CR2032 (fornita a corredo) con autonomia di 8 anni - 1 modulo

- JW4574CWI
- JG4574CWI



COMANDI SCENARI WIRELESS NOTTE&GIORNO

comando scenario Notte&Giorno wireless dotato di 2 pulsanti per l'attivazione degli scenari Notte e Giorno personalizzabili dall'app Home + Control. Può essere installato in qualsiasi scatola da incasso senza alcun cablaggio. La batteria può essere sostituita senza rimuoverlo dal supporto. LED integrato per la segnalazione batteria scarica. Alimentazione a batteria 3V tipo CR2032 (fornita a corredo) con autonomia di 8 anni - 1 modulo

- 3528C



TELECOMANDO REMOTO 4 SCENARI

consente di aggiungere un telecomando wireless alla tua installazione. È dotato di 4 pulsanti per l'attivazione degli scenari 1,2,3 e 4. Gli scenari sono attivabili e personalizzabili dall'app Home + Control. LED integrato per la segnalazione batteria scarica. Alimentazione a batteria 3V tipo CR2032 (fornita a corredo) con autonomia di 8 anni.

Nota: per l'impiego dei dispositivi connessi è necessario installare nell'impianto il gateway art. **JW/JG4510C** o art. **FC80GT**.

Se il gateway è connesso ad Internet tramite la rete Wi-Fi della casa sarà possibile gestire l'impianto con la specifica app **HOME + CONTROL**

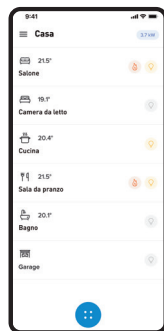

Nota: per la disponibilità dei dispositivi connessi con finitura bianca, contattare il funzionario tecnico commerciale BTicino di zona.



JW1010KIT
JG1010KIT



JW2010KIT
JG2010KIT

Articolo

- JW4510C
- JG4510C

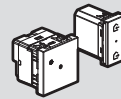

GATEWAY

gateway per creare un'installazione connessa nella casa. Può essere usato per controllare luci, tapparelle e apparecchiature elettriche collegate a prese connesse:

- utilizzando lo smartphone e l'app Home + Control
 - utilizzando gli assistenti vocali
 - dal comando generale all'ingresso della tua casa
- Fornito con il comando scenario master Entra&Esci da incasso art. JW/JG4570CWI necessario per la procedura di associazione di tutti i dispositivi connessi. Alimentazione 110-230 Va.c. - Ingombro 2 moduli.

- FC80GT



Gateway come sopra per centralini DIN. Fornito senza comando scenari master Entra&Esci wireless art. JW/JG4570CW. Dimensioni 2,5 moduli DIN.

STARTER KIT LUCI

- JW1010KIT

Starter Kit per gestire le luci composto da:

- N° 1 art. JW4510C gateway (con comando entra/esci radio da incasso un modulo)
- N° 3 art. JW4003C deviatori connessi
- N° 2 art. 3584C relè luci connesso

- JG1010KIT

Starter Kit per gestire le luci composto da:

- N°1 art. JG4510C gateway (con comando entra/esci radio da incasso un modulo)
- N°3 art. JG4003C deviatori connessi
- N°1 art. 3584C relè luci connesso
- N°1 art. JG4411C interruttore/dimmer connesso
- N°1 art. FC80GCS modulo gestione carichi DIN connesso
- N°2 art. JG4531C modulo connesso per presa

STARTER KIT TAPPARELLE

- JW2010KIT

Starter Kit per gestire le tapparelle composto da:

- N° 1 art. JW4510C gateway (con comando entra/esci radio da incasso un modulo)
- N° 5 art. JW4027C comandi per tapparelle connesse
- N° 1 art. JW4003C deviatore connesso

- JG2010KIT

Starter Kit per gestire le tapparelle composto da:

- N° 1 art. JG4510C gateway (con comando entra/esci radio da incasso un modulo)
- N° 5 art. JG4027C comandi per tapparelle connesse
- N° 1 art. JG4003C deviatore connesso

SOLUZIONI PER LA CAMERA DELL'HOTEL

Con i prodotti standard MatixGO cablati in modo tradizionale, come le tasche portabadge, i segnalatori fuori porta, i caricatori USB, le prese rasoio, le lampade di emergenza e di illuminazione, si possono realizzare impianti in strutture ricettive di base, che soddisfino le principali esigenze.

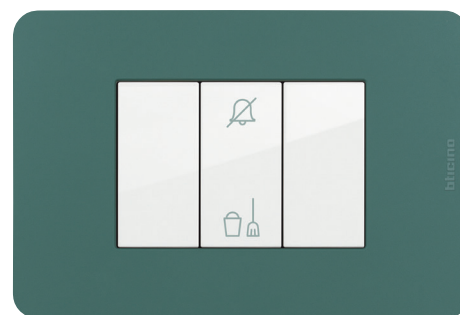
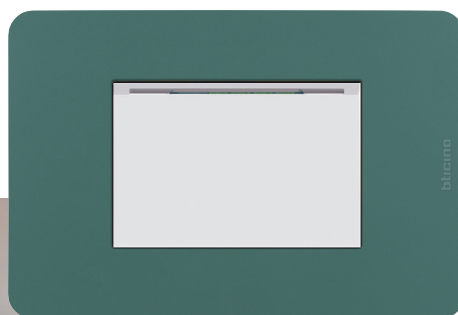

Subito a proprio agio

La presenza di una tasca porta badge invita subito il cliente ad interagire con i servizi che la camera offre. Per riposare tranquilli basta premere il comando "do not disturb".



Caricatori USB

Con i caricatori USB è possibile ricaricare cellulari, smartphone, tablet e PC portatili.



Lampada da lettura dimmerabile

La luce ideale per il tuo relax: stelo flessibile per direzionare il fascio luminoso; comando dimmerabile integrato; luce LED. Ideale per la scrivania e a fianco letto.

BTicino offre anche soluzioni di gestione alberghiera più avanzate e strutturate.

Per informazioni contattare il funzionario tecnico commerciale della tua zona.

MatixGO

Funzioni per la camera dell'hotel

In questa pagina sono raccolti i dispositivi dedicati ai servizi delle camere di hotel. L'offerta BTicino per la camera e, più in generale per l'accoglienza alberghiera, comprende però molti altri apparecchi che, essendo comuni ad altre applicazioni, sono riportati nelle varie sezioni di questo catalogo. Per ulteriori informazioni consultare anche la documentazione per l'offerta dedicata disponibile sul sito www.professionisti.bticino.it.



JW4549



JW4548



JW4027HN



JW4362



JW4191A



JW4191AA



JW4191AC



JW4191CC



JW4177



J4373



JW4033



JW4192C

Articolo

TASCA PORTABADGE E COMANDI FUORICAMERA

- JW4549
 JG4549



tasca portabadge per l'alimentazione della camera d'albergo - fessura illuminata da lampada incorporata - spegnimento ritardato di circa 30 secondi - alimentazione 230 Va.c. - 3 moduli - da completare con mostrina nella estetica desiderata

- JW4548
 JG4548



tasca portabadge come sopra - con riconoscimento tecnologia RFID

- JW4027HN
 JG4027HN



commutatore 1P 10 AX, 250 Va.c., a doppio tasto 1-0-2 per Hotel, ILLUMINATO - 1 modulo

- J4373



portalamпада con due LED integrati, uno di colore verde l'altro di colore rosso. Utilizzabile come segnalazione ottica fuoricamera con doppia indicazione: non disturbare e riordinare camera - I LED non sono sostituibili - Alimentazione 127/230 Va.c. - 1 modulo

PRESA RASOIO

- JW4177
 JG4177



presa per rasoio con trasformatore di isolamento in 3 moduli:
- tensione di ingresso 230 Va.c. 50/60 hz
- tensione di uscita 115/230 Va.c. 20 VA

PULSANTE A TIRANTE

- JW4033
 JG4033



pulsante 1P (NO/NC) 10 A - 250 Va.c. a tirante

Articolo

LAMPADA DA LETTURA DIMMERABILE

- JW4362
 JG4362

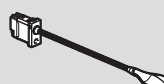

lampada da lettura dimmerabile - si installa alla testa del letto permettendo di disporre di una illuminazione direzionale. È dotata di un braccio flessibile (lung. 31 cm) che permette di orientarne l'estremità illuminante. L'intensità luminosa è dimmerabile mediante la pressione prolungata del comando di accensione/spengimento integrato. Può anche essere collegata ad un comando remoto e se necessario, è possibile disabilitare il comando integrato con una pressione di 30 sec. - Lampada LED - Consumo 3 W - Flusso luminoso 110 lumen (equivalente a 15 W ad incandescenza) - Durata 40.000 ore - 1 modulo (da incasso)

CARICATORI USB

- JW4191A
 JG4191A



caricatore USB con una porta tipo A per la ricarica di dispositivi elettronici fino a 15 W. Tensione di uscita: 5 Vd.c. - alimentazione DIRETTA 100-240 V 50-60 Hz - 1 modulo

- JW4191AA
 JG4191AA



caricatore USB con due porte tipo A per la ricarica di un singolo dispositivo elettronico fino a 15 W o di due dispositivi in simultanea. Tensione di uscita: 5 Vd.c. - alimentazione DIRETTA 100-240 V 50-60 Hz - 1 modulo

- JW4191AC
 JG4191AC



caricatore USB con una porta tipo A e una tipo C, per la ricarica di un singolo dispositivo elettronico fino a 15 W o di due dispositivi in simultanea. Tensione di uscita: 5Vdc - alimentazione DIRETTA 100-240 V 50-60 Hz - 1 modulo

- JW4191CC
 JG4191CC



caricatore USB con due porte tipo C per la ricarica di un singolo dispositivo elettronico fino a 15W o di due dispositivi in simultanea. Tensione di uscita: 5Vdc - alimentazione DIRETTA 100-240 V 50-60 Hz - 1 modulo

- JW4192C
 JG4192C



caricatore USB con una porta tipo C per la ricarica di dispositivi elettronici fino a 20 W. Permette la ricarica rapida di dispositivi portatili (tablets, Smartphones) predisposti con la tecnologia Power Delivery. Tensione di uscita: 5 - 9 - 12 Vd.c. - alimentazione DIRETTA 100-240 V 50-60 Hz - 1 modulo

GAMMA ANTIBATTERICA

Apparecchi e placche con caratteristiche antibatteriche

L'effetto antibatterico della specifica gamma di apparecchi e placche della serie MatixGO deriva dalla formulazione dei materiali basata su ioni d'argento (Ag+). Questa tecnologia garantisce la non proliferazione di batteri, virus e funghi senza creare alcuna immunizzazione o effetto resistenza (distruzione fisica e non chimica).



Nuova famiglia di comandi touchless SFIORA IL COMANDO E LA LUCE SI ACCENDE



Con questi nuovi comandi ad elevata reattività basta avvicinare la mano, senza toccare il tasto, affinché la luce si accenda. L'ideale negli ambienti sanitari.

Esempi di punti luce con placche e funzioni antibatteriche

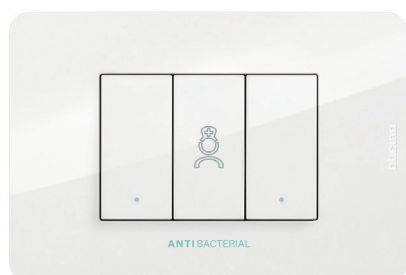

Relè per sistema chiamata d'emergenza

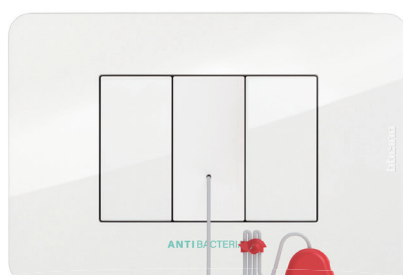

Pulsante a tirante per chiamata di emergenza

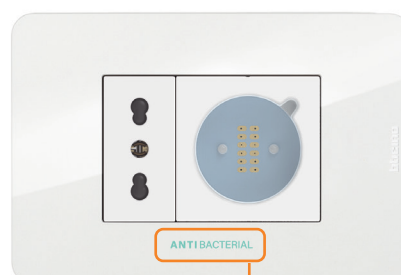

Presenza energia e presa magnetica per pulsantiera paziente

ANTIBACTERIAL



Pulsantiera 'Paziente' antibatterica (si collega alla presa magnetica)

MatixGO

Gamma antibatterica

L'effetto antimicrobico della specifica gamma di apparecchi e placche MatixGO deriva dalla formulazione dei materiali basata su ioni d'argento (Ag+). Questa tecnologia garantisce la non proliferazione di batteri, virus e funghi senza creare alcuna immunizzazione o effetto resistenza (distruzione fisica e non chimica). L'efficacia dei prodotti antimicrobici BTicino è stata verificata presso laboratori specializzati. Comunque si raccomanda di procedere con la normale pulizia degli apparecchi in modo da garantirne la perfetta igiene. I dispositivi antibatterici MatixGO trovano ideale impiego negli ambienti medicalizzati (ospedali, case di cura, ambulatori medici, ambulatori diagnostici e similari) in strutture pubbliche (residenze per anziani, asili, servizi igienici ecc.) o luoghi di ristorazione (mense, bar).

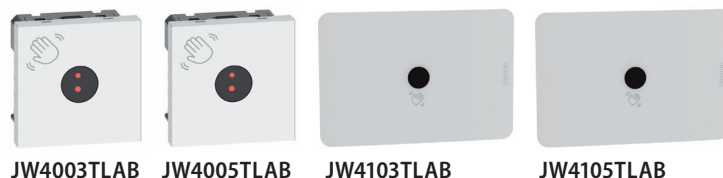

Articolo	APPARECCHI DI COMANDO ANTIBATTERICI
◊ JW4001AB	interruttore basculante 1P 10 AX – 250 Va.c. - illuminabile con led LN4742V230T, LN4742V12T, LN4742V230B - 1 modulo
◊ JW4003AB	deviatore basculante 1P 10 AX – 250 Va.c. - illuminabile con led LN4742V230T, LN4742V12T, LN4742V230B - 1 modulo
◊ JW4004AB	invertitore basculante 1P 10 AX – 250 Va.c. - illuminabile con led LN4742V230T, LN4742V12T, LN4742V230B - 1 modulo
◊ JW4005AB	pulsante basculante 1P (NO) 10 A – 250 Va.c. - illuminabile con led LN4742V230T, LN4742V12T, LN4742V230B - 1 modulo
◊ JW4002AB	interruttore 2P 16 A - 250 Va.c. - illuminabile con led LN4742V230T, LN4742V12T, LN4742V230B - 1 modulo
◊ JW4034CMAB	stop chiamata emergenza - pulsante in apertura 10 A 250 Va.c. 1 P (NO) e 1 P (NC), illuminabile con led LN4742V230T, LN4742V12T, LN4742V230B - 1 modulo
◊ JW4032AB	pulsante a tirante antistrappo 1P (NO/NC) 10 A - 250 Va.c. a tirante - 1 modulo
◊ JW4033AB	pulsante 1P (NO/NC) 10 A – 250 Va.c. a tirante - 1 modulo
◊ JW4037NAB	pulsante doppio 1P (NO) + 1P (NO) 10 A - 250 Va.c. interbloccato - 1 modulo
◊ JW4415AB	dimmer rotativo senza neutro 5W-300 W / 5 VA-300 VA 240 Va.c. 50 Hz con protezione da sovratensioni e cortocircuiti integrate. All'accensione dell'illuminazione si otterrà il livello di luminosità che si aveva al momento dell'ultimo spegnimento - 2 moduli

COPRITASTI ANTIBATTERICI CON SIMBOLO ILLUMINABILE

◊ JW4915AAB	copritasto simbolo lampada - 1 modulo
◊ JW4915DAB	copritasto simbolo campanello - 1 modulo
◊ JW4915FAB	copritasto simbolo chiave - 1 modulo

NOTA: questi copritasti sono installabili sugli apparecchi di comando in sostituzione dei copritasti originali.

Articolo	APPARECCHI DI COMANDO TOUCHLESS ANTIBATTERICI
◊ JW4003TLAB	deviatore touchless - a sfioramento -. Consente l'accensione e lo spegnimento della luce semplicemente passando la mano davanti al dispositivo. Distanza di rilevamento 6 cm, spia LED attivata di default (può essere disattivata). Profondità del meccanismo 20 mm, compatibile con tutte le scatole da incasso. 2 possibilità di cablaggio: Con neutro, 3 fili. Carichi compatibili: - LED e lampade CFL: 200 W LED - Lampade ad incandescenza e lampade alogene: 200 W - LED, CFL, lampade alogene, lampade fluorescenti con trasformatore ferromagnetico o elettronico: 200 VA Senza neutro, 2 fili. Carichi compatibili: - LED e lampade CFL: da 5 a 200 W LED - Lampade ad incandescenza e lampade alogene: da 5 a 200 W - LED, CFL, lampade alogene, lampade fluorescenti con trasformatore ferromagnetico o elettronico: da 5 a 200 VA Funzionamento in 4 modalità: - Modalità interruttore: cablaggio con o senza neutro - Modalità deviatore: obbligatorio cablaggio con neutro - Modalità master/slave: obbligatorio cablaggio con neutro (massimo 3 dispositivi slave) - Modalità pulsante: obbligatorio cablaggio con neutro, per il controllo di relè o di un micromodulo connesso. - 2 moduli
◊ JW4103TLAB	come sopra - monoblocco 3 moduli
◊ JW4005TLAB	pulsante touchless - a sfioramento - per porte e serrature elettriche o elettromagnetiche. Permette l'apertura della porta tramite lo sfioramento frontale con la mano, del dispositivo. Distanza di rilevamento selezionabile tra 10 cm (impostazione di default) fino a 30 cm, spia LED attivata di default (può essere disattivata). Profondità del meccanismo 25 mm, compatibile con tutte le scatole da incasso. Alimentazione 12 - 24 - 48 Vc.c. Funzionamento in 2 modalità: - ON/OFF o impulso - NC/NO - 2 moduli
◊ JW4105TLAB	come sopra - monoblocco 3 moduli

NOTA: ◊ dispositivo antibatterico

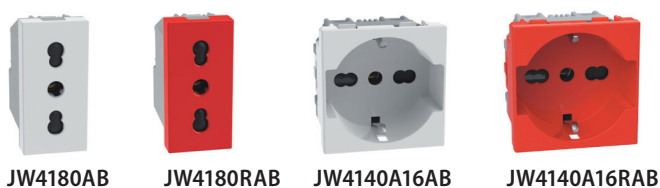

Articolo		PRESE STANDARD ITALIA ANTIBATTERICHE
◊ JW4180AB		presa bipasso 2P+T 16 A 250 Va.c. - interasse 19 mm e 26 mm alveoli schermati - per spine 2P e 2P+T 10 A e 16 A standard ITALIA - 1 modulo
◊ J4180RAB		presa come sopra di colore rosso
◊ JW4140A16AB		presa 2 P+T 16 A 250 Va.c. - interasse 19 mm e 26 mm in configurazione bipasso - alveoli protetti; contatti laterali di terra per spine standard tedesco; adatta per: - spine standard Italia 2 P e 2 P+T 10/16 A - spine standard tedesco 2 P+T 16 A - 2 moduli
◊ J4140A16RAB		presa come sopra di colore rosso
◊ JW4375AB		presa per pulsantiera paziente 1 pulsante. Presa per pulsantiera paziente con connettore magnetico per pulsantiera paziente 1 pulsante CMC01101* - 2 moduli
◊ JW4376AB		presa per pulsantiera paziente 3 o 5 pulsanti. Presa per pulsantiera paziente con connettore magnetico per pulsantiere paziente 3 pulsanti CMC01301* o 5 pulsanti CMC01501* - 2 moduli

Articolo		PRESA RASOIO ANTIBATTERICA
◊ JW4177AB		presa per rasoio con trasformatore di isolamento in 3 moduli: - tensione di ingresso 230 Va.c. 50/60 Hz - tensione di uscita 115/230 Va.c. 20 VA

		SPECULE PER SEGNALAZIONI FUORI PORTA ANTIBATTERICHE
◊ J4387V12		specula 12/24 V - 2 moduli
◊ J4387V230		specula 127/230 V - 2 moduli

		PORTALAMPADA ANTIBATTERICI
◊ J4370V12		portalampada 12/24 V - 2 moduli
◊ J4370V230		portalampada 127/230 V - 2 moduli

* Dispositivi appartenenti all'offerta "Smart Hospital". Consultare l'apposita documentazione.

Specie per segnalazioni fuori porta e portalampada UN SOLO PRODOTTO PER QUATTRO COLORI DIVERSI

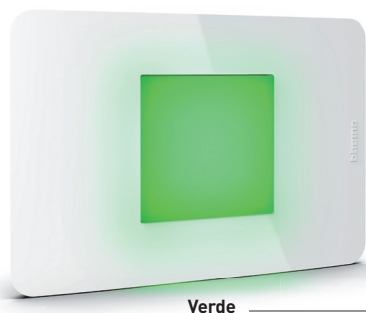

Verde

Scegli il prodotto in base alla tensione di funzionamento e impostalo con il colore della luce che ti serve.



Rosso



Blu



Bianco

Schema di collegamento

J4370V230 E J4387V230

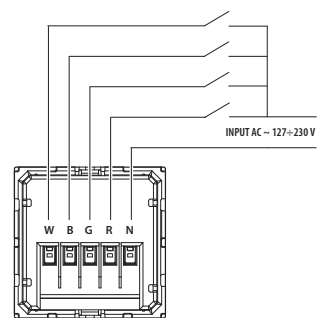

Nota: per versioni alimentate a 12/24V utilizzare idoneo trasformatore

Esempio con portalampada
art. J4370V230 o art. J4370V12

MatixGO

Gamma antibatterica



JW4202DAB JW4258RJ11AB JW4279C6AB JW4279C6AB JW4279C6SAB JW4342AB JW4291AB JW4297AB

Articolo

PRESE TV ANTIBATTERICHE

◊ JW4202DAB



presa coassiale diretta per impianti di antenna monoutenza anche telealimentati e centralizzati ed impianti via satellite monoutente e centralizzati con passaggio di corrente e di segnale per la selezione dei canali - morsetti di collegamento schermati con viti imperdibili - Ø 9,5 mm - connettore maschio - 1 modulo

CONNETTORI RJ 11 ANTIBATTERICI

◊ JW4258RJ11AB



Tipo di connessione	N° coppie	Per spina art.	Tipo di connessione
RJ11	2	2841/2	K10

CONNETTORI RJ 45 ANTIBATTERICI

◊ JW4279C6AB



Tipo di connessione	Categoria	Tipo	Tipo di connessione
RJ45	6	UTP	Toolless IDC

◊ JW4279C6SAB



RJ45	6	schermato	Toolless IDC
------	---	-----------	--------------

◊ JW4279C6ASAB



RJ45	6A	schermato	Toolless STP
------	----	-----------	--------------

Articolo

CHIAMATA DI EMERGENZA ANTIBATTERICA

◊ JW4342AB



relè statico bistabile 12 Va.c./c.c. per sistemi di chiamata d'emergenza - 1 modulo

PRESA E SPINA PER CONTATTO DIAGNOSTICO

◊ JW4291AB



presa 2P mignon - alveoli Ø mm 3 - interasse 13 mm - per circuiti ausiliari e similari 6 A 24 V SELV - connessione a morsetto - 1 modulo

◊ JW4298AB

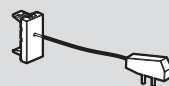

spina per contatto diagnostico - Da utilizzare con la presa per contatto diagnostico JW4291AB. Consente di disabilitare l'allarme automatico quando non è collegato alcun dispositivo diagnostico automatico. Accoglie 2 alveoli di diametro 3 mm e interasse 13 mm. 1 modulo.

MICROFONO ANTIBATTERICO

◊ JW4297AB



microfono remoto da collegare al modulo audio CMTE3000*. Può essere installato accanto al letto in modo da consentire la comunicazione fra il paziente e il personale infermieristico. 2 moduli

FALSO POLO ANTIBATTERICO

◊ JW4950AB



falso polo - 1 modulo

* Dispositivi appartenenti all'offerta "Smart Hospital". Consultare l'apposita documentazione.

SISTEMA DI CHIAMATA D'EMERGENZA

Progettato per soddisfare al meglio le più stringenti esigenze di natura assistenziale, semplice ed intuitivo. Realizzato con dispositivi a relè integrando terminali di richiesta e reset locale della chiamata e dispositivi di segnalazione ottico-acustici. L'utente dovrà unicamente agire sul tirante bagno per effettuare la chiamata d'emergenza e subito il relè attiverà le segnalazioni ottiche ed acustiche. L'assistente, intervenendo nella stanza da cui proviene la chiamata, potrà effettuare l'azione di reset agendo sul pulsante posto nella camera stessa o da uno qualunque dei pulsanti collegati in parallelo per la tacitazione.

art. JW4033AB o JW4032AB
Pulsante a tirante tradizionale o antistrappo



art. JW4342AB
Relè per gestione chiamata di emergenza



art. JW4356V12
Ronzatore per la segnalazione acustica



art. J4387V12
Specula per la segnalazione ottica fuori porta



art. JW4034CMAB
Pulsante di reset per stop chiamata emergenza

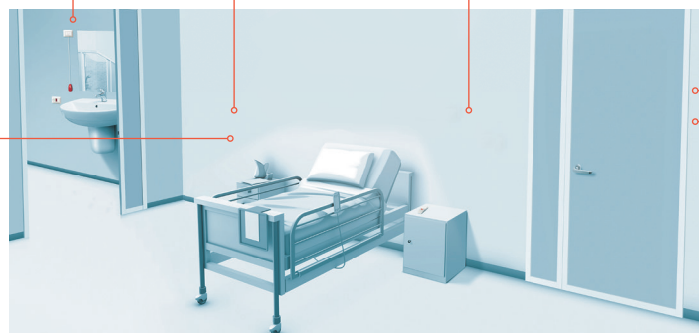

art. J4370V12
Portalamпада per la segnalazione ottica in un eventuale posto di presidio esterno al locale di attivazione dell'emergenza (es. stanza infermieri) o sinottico di piano

MatixGO

Accessori, falsi poli e supporti

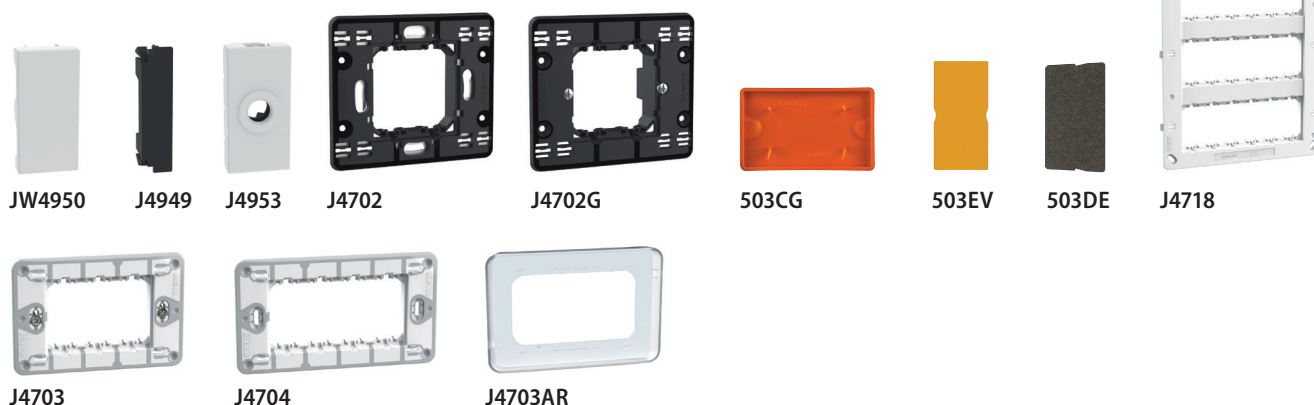

Articolo **FALSI POLI**

<input type="checkbox"/> JW4950 <input type="checkbox"/> JG4950		falso polo - 1 modulo
<input type="radio"/> J4949		falso polo mezzo modulo
<input type="checkbox"/> JW4953 <input type="checkbox"/> JG4953		falso polo con uscita semplice Ø 9,5 mm - 1 modulo

Articolo **SUPPORTI**

<input type="radio"/> J4702		supporto 2 moduli - fissaggio con viti
<input type="radio"/> J4702G		supporto 2 moduli - fissaggio con graffette
<input type="radio"/> J4703		supporto 3 moduli - fissaggio con viti
<input type="radio"/> J4704		supporto 4 moduli - fissaggio viti
<input type="radio"/> J4707		supporto 7 moduli - fissaggio con viti
<input type="radio"/> J4703AR		accessorio 3 moduli antirimozione

Articolo **TELAIO PER SCATOLA MULTIBOX**

<input type="radio"/> J4718		telaino per scatola Multibox - 6+6+6 moduli
-----------------------------	--	---

Articolo **ACCESSORI VARI**

<input type="radio"/> 503CG		coperchio protettivo per scatola da incasso art. 503E - utilizzabile durante i lavori manuali di finitura
<input type="radio"/> 503EV		separatore interno in resina - per scatole art. 503E - per separazione dei circuiti ati e potenza
<input type="radio"/> 503EC		coperchio di finitura per scatola da incasso art. 503E - per la chiusura qualora venga utilizzata come scatola di derivazione - tinteggiabile
<input type="radio"/> 504EC		coperchio come sopra per scatole art. 504E
<input type="radio"/> 506EC		coperchio come sopra per scatole art. 506E
<input type="radio"/> 503DE		separatore interno in resina - per scatole art. 504E
<input type="radio"/> 503ED		accoppiatore orizzontale e verticale per scatole art. 502E, 503E, 504E, 506E e per scatola 506L (non utilizzabile in caso di impiego della box extension)
<input type="radio"/> 500/00		coppia di viti lunghe 35 mm per fissaggio supporti su scatola incassate sotto filo intonato

ACCESSORIO ANTIRIMOZIONE

Negli ambienti di comunità (palestre, impianti sportivi, bagni pubblici, stazioni scuole ecc.) le placche vengono spesso asportate. Questo accessorio, semplicissimo da installare, anche in un secondo momento, rende impossibile la rimozione delle placche senza accessori (cacciavite).

Sequenza installativa

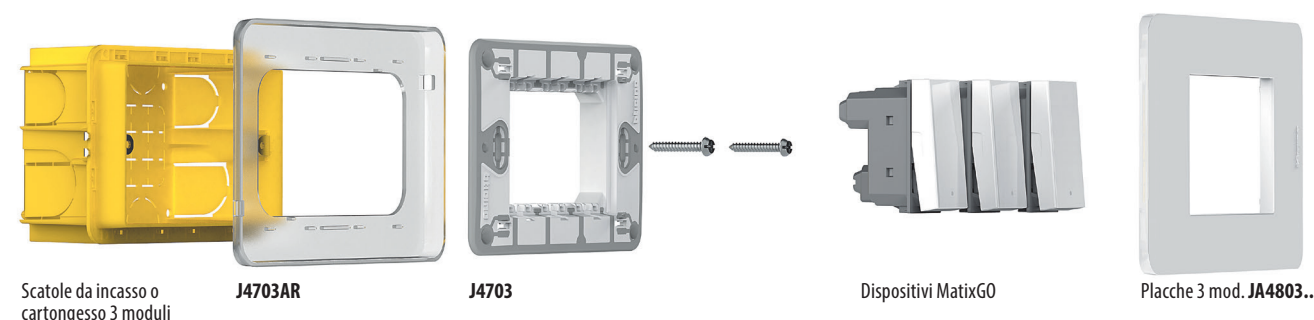

Scatole da incasso o cartongesso 3 moduli

J4703AR

J4703

Dispositivi MatixGO

Placche 3 mod. JA4803..

UN'OFFERTA DI PLACCHE ECOSOSTENIBILI

Le placche MatixGO rispettano l'ambiente.
Dalla progettazione fino allo smaltimento sono pensate
per avere il minor impatto ambientale possibile.

Tutta la gamma placche è 100% riciclabile.



Placca BIO: novità assoluta.

É realizzata 100% in materiale
biologico ed è biodegradabile.



Tutte le altre placche sono ottenute
con tecnopolimeri trattati con
esclusive vernici a base d'acqua e
colle ecologiche.



Le placche della famiglia **EFFECT**,
che ricordano materiali pregiati,
sono ottenute attraverso la
tecnologia di decorazione In-Mold.

MatixGO

Finitura placche

MONOCHROME

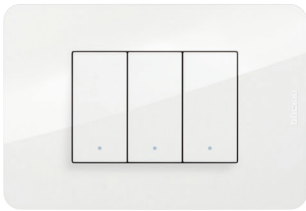

White - **JW**

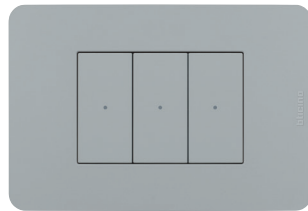

Grey - **JG**

TONES

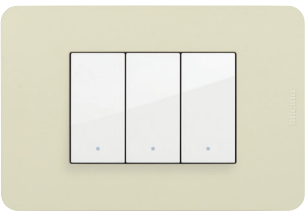

Ivory - **TI**

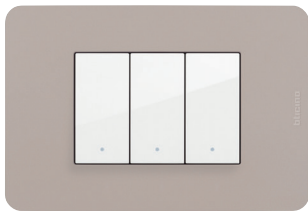

Ritual - **TR**

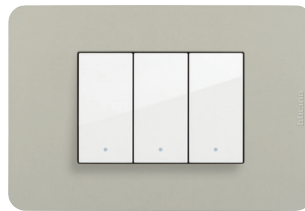

Sand - **TS**

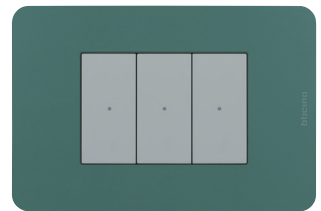

Agave - **TA**

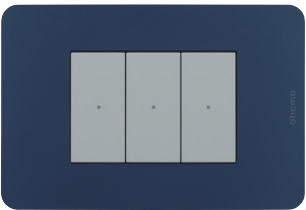

Blue - **TB**

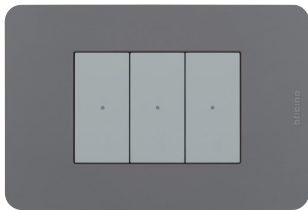

Tortora - **TD**

EFFECTS

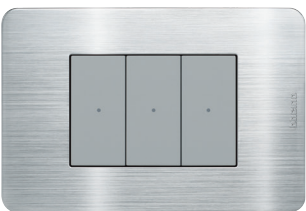

Aluminum - **EA**

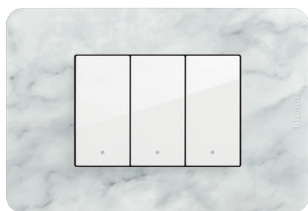

Carrara - **EM**

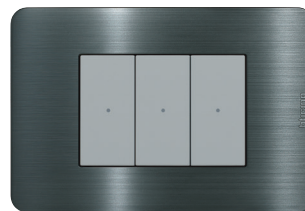

Black Nickel - **EN**

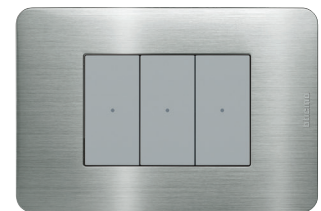

Steel - **ES**

BIO

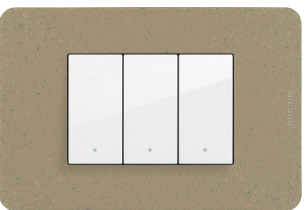

Bio - **BB**



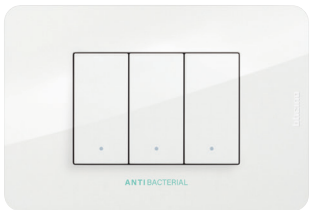











SPECIAL



Antibatterica - **JAB**

MatixGO

Tabella per scelta codici finiture placche



















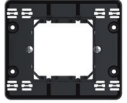
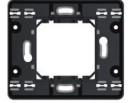
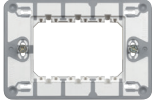

MODULES	2	2 moduli centrati	3 moduli	4 moduli	7 moduli
MONOCHROME (tecnopolimero)					
 White	JA4802JW	JA4819JW	JA4803JW	JA4804JW	JA4807JW
 Grey	JA4802JG	JA4819JG	JA4803JG	JA4804JG	JA4807JG
TONES (tecnopolimero)					
 Ivory	JA4802TI	JA4819TI	JA4803TI	JA4804TI	JA4807TI
 Ritual	JA4802TR	JA4819TR	JA4803TR	JA4804TR	JA4807TR
 Sand	JA4802TS	JA4819TS	JA4803TS	JA4804TS	JA4807TS
 Agave	JA4802TA	JA4819TA	JA4803TA	JA4804TA	JA4807TA
 Blue	JA4802TB	JA4819TB	JA4803TB	JA4804TB	JA4807TB
 Tortora	JA4802TD	JA4819TD	JA4803TD	JA4804TD	JA4807TD
EFFECTS (tecnopolimero)					
 Aluminum	JA4802EA	JA4819EA	JA4803EA	JA4804EA	JA4807EA
 Carrara	JA4802EM	JA4819EM	JA4803EM	JA4804EM	JA4807EM
 Black Nickel	JA4802EN	JA4819EN	JA4803EN	JA4804EN	JA4807EN
 Steel	JA4802ES	JA4819ES	JA4803ES	JA4804ES	JA4807ES
BIO (biopolimero naturale)					
 Bio		JA4819BB	JA4803BB	JA4804BB	JA4807BB
SPECIALS (tecnopolimero antibatterico)					
 Antibatterica	JA4802JAB		JA4803JAB	JA4804JAB	
SUPPORTI					
	J4702 (viti)	J4703	J4703	J4704	J4707
	J4702G (graffette)				



JVAL23 - Valigia placche

Installazione placche da incasso, parete e cartongesso

TABELLA DI SCELTA

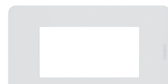
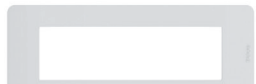
Scatole da incasso	 500 (Ø 60x44 mm)	 502E (70x70x50)	 503E (108x74x53.5 mm)	 504E (133x74x53.5 mm)	 506L (183.5x90x53.5 mm)	
Scatole per cartongesso	 PB502N (Ø 71x50,5 mm)	 PB503N (110x71x52 mm)	 PB504N (132.5x71x52 mm)	 PB506N (183x71x52 mm)		
Supporti	 J4702G	 J4702	 J4703	 J4704	 J4707	
N° moduli	 2 moduli	 2 moduli (*)	 3 moduli	 4 moduli	 7 moduli	
Placche	 JA4802..	 JA4819..	 JA4819..	 JA4803..	 JA4804..	 JA4807..

NOTA: disponibili viti lunghe 35 mm art. 500/00

* il supporto 3 moduli può essere utilizzato per montare la placca 2 moduli centrati art. JA4819..

Per comporre il punto luce è necessario l'utilizzo di due "falsi poli mezzo modulo" art. J4949 montati ai lati destro e sinistro del supporto.

NUOVO SUPPORTO 3 MODULI ART. J4703

Nuovo supporto 3 moduli art. J4703

Green 100% riciclabile.

Adatto a tutte le scatole presenti sul mercato.



Ammortizzatori gommati per permettere l'aderenza delle placche al muro in qualsiasi condizione



Profilo gommato: maggior ergonomia e maneggevolezza

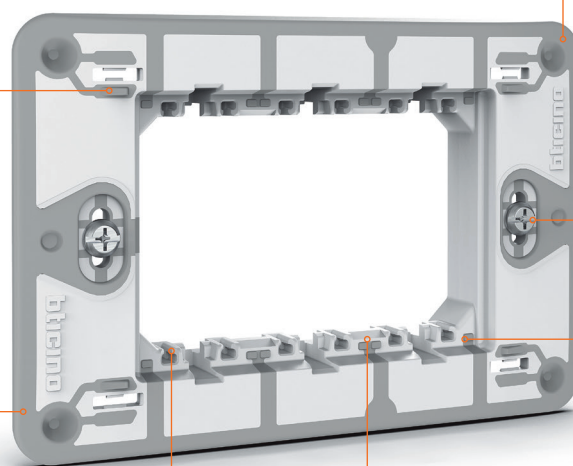

Sgancio meccanismi sia dal fronte che dal retro



Agganci a "mezzo modulo" per installazioni in estetica 2 moduli centrati, senza cambiare supporto



Si autoadatta aderendo perfettamente al muro



Centraggio viti facilitato: non servono attrezzi



Ammortizzatori gommati per i meccanismi: perfetto allineamento in qualsiasi condizione.

PROTETTO IP40 E IP55

Un'offerta completa con un numero ridotto di prodotti

Pochi articoli ed accessori per soddisfare ogni esigenza impiantistica ed ogni funzionalità.



Utilizzala da sola



Passa da IP40 a IP55



Con la semplice aggiunta del coperchio IP55, senza utilizzare attrezzi, si aumenta il grado di protezione.

Combinala a piacere con altre custodie



Accessorio per affiancare o sovrapporre più custodie

MatixGO

Soluzioni installative nel protetto

Custodie e coperchi IP40, IP55 e accessori

SCATOLE IP40

Scatola IP40 - 2 moduli - bianco



28402W

Scatola IP40 3 moduli - bianco



28403W

Scatola IP40 2 moduli - grigio



28402G

Scatola IP40 3 moduli - grigio

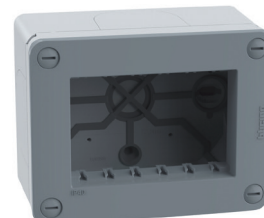

28403G

SCATOLE IP40 ACCESSORIE

Scatola IP40 2 moduli - bianco - con interruttore + falso polo



28402W1

Scatola IP40 2 moduli - bianco - con interruttore + presa std. Italia 10/16A



28402W2

Scatola IP40 3 moduli - bianco - con interruttore + presa std. Germania P40 10/16A



28403W2

COPERCHI IP55

Coperchio IP55 2 moduli



28402C

Coperchio IP55 3 moduli



28403C

ACCESSORI

Accoppiatore



28410

Passatubo



28411

Passatubo con pressatubo 16 mm

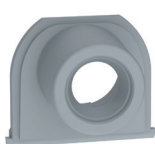

28411P16

Passatubo con pressatubo 20 mm

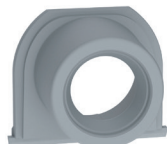

28411P

Passatubo con pressatubo 25 mm

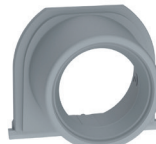

28411P25

MatixGO

Soluzioni installative nel protetto

Placche IP55

PLACCHE IP55

Placca IP55 3 moduli - bianco



28603W

Placca IP55 4 moduli - bianco



28604W

Placca IP55 3 moduli - grigio



28603G

Placca IP55 4 moduli - grigio



28604G

MatixGO

Soluzioni installative per il terziario

Installazione da parete, su profilati e in scatole Multibox

INSTALLAZIONE IN SCATOLE DA PARETE



502BI

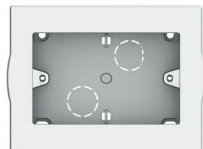

503BI



503BP



504BI

INSTALLAZIONE SU PROFILATI

SCATOLE



510LN

N° MODULI



1 modulo

PLACCHE COMPLETE DI SUPPORTO



JA4811M1JW
(bianco)



JA4811M1JG
(grigio)

Art. 510LN: scatola utilizzabile anche per pareti in cartongesso e muratura

NOTA: si possono indifferentemente installare apparecchi di colore bianco o colore grigio

INSTALLAZIONE IN SCATOLE MULTIBOX



16102
(170x234x70)



J4718



3 x 6 moduli



JA4818JW (bianco)
JA4818JG (grigio)

NOTA: si possono indifferentemente installare apparecchi di colore bianco o colore grigio

SOLUZIONI PER TERZIARIO E SMART WORKING



Nuove torrette per pavimenti tradizionali e flottanti



Soluzioni da incasso per la scrivania



Torrette POP-UP da pavimento



Torrette a scomparsa

MatixGO

Nuove torrette sporgenti



150700W



150710W



150725

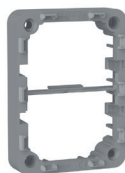

150726

Articolo	TORRETTA SPORGENTE E ACCESSORI
150700W	torretta sporgente
150710W	supporto 4 moduli - bianco
150725	elemento per giunzione orizzontale
150726	elemento per giunzione verticale

INSTALLAZIONE VERTICALE
Sovrapposizione di due torrette



Utilizzare l'elemento
per giunzione
verticale art.150726

INSTALLAZIONE
SINGOLA



INSTALLAZIONE ORIZZONTALE
Affiancamento di due torrette



Utilizzare l'elemento
per giunzione
orizzontale art.150725

MatixGO

Soluzioni da incasso per la scrivania



150440NW



150440NS



150430NS



150430NW



150480NW



150480NS



150431NS



150431NW

Articolo

POP-UP PER UFFICI E SALE RIUNIONI

Per il montaggio a incasso nei mobili, compatibile con spessore del tavolo da 15 a 40 mm. Materiale metallo. Pellicola protettiva. **Da equipaggiare con le funzioni MatixGO.**

	Moduli	Finitura coperchio
150440NW	4	Bianco
150440NS	4	Alluminio spazzolato
150480NW	8	Bianco
150480NS	8	Alluminio spazzolato
150441NS	4	Alluminio spazzolato (IP44)

Pop-up come sopra pre-equipaggiato con funzioni MatixGO e cavo da 2m.

	Moduli	Finitura coperchio	Funzioni
150442NW	4	Bianco	Equipaggiato con n° 1 presa P30 + n° 1 presa P17/11 + n° 1 USB A+C
150482NW	8	Bianco	Equipaggiato con n° 3 prese P30 + n° 1 presa P17/11 + n° 1 USB A+C

Articolo

TOP ACCESS PER UFFICI E SALE RIUNIONI

Per il montaggio a incasso nei mobili, compatibile con spessore del tavolo da 15 a 40 mm. Materiale metallo. Consente di riporre in modo semplice e discreto un alimentatore, una multipresa o i cavi in eccesso sulla scrivania.

	Dimensioni	Finitura coperchio
150430NS	295 mm	Metal
150430NW	295 mm	Bianco
150431NS	385 mm	Metal
150431NW	385 mm	Bianco

DIMENSIONI (mm)

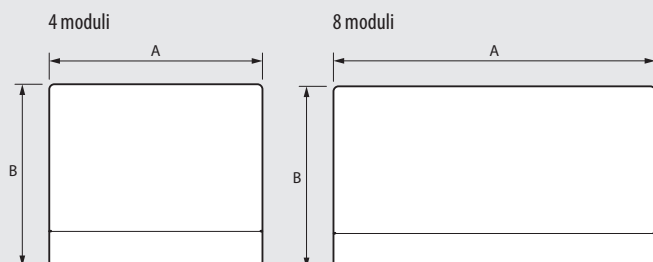

Articolo	A	B
4 moduli 150440NW - 150440NS	146	125
8 moduli 150480NW - 150480NS - 150441NS	236	125

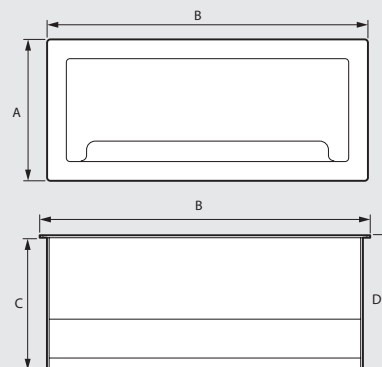

Articolo	A	B	C	D
150430NS - 150430NW	130	295	120	122,2
150431NS - 150431NW	130	385	120	122,2

MatixGO

Torrette POP-UP da pavimento



150647NA



150647NB



150647NW



150640NL

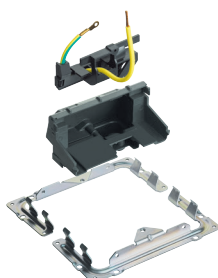

150640NK

Articolo	TORRETTE DA PAVIMENTO
150647NA	torretta pop-up 4 moduli finitura alluminio
150647NW	torretta pop-up 4 moduli finitura bianca
150647NG	torretta pop-up 4 moduli finitura ottone
150647NS	torretta pop-up 4 moduli finitura acciaio
150647NB	torretta pop-up 4 moduli finitura nera

Articolo	SUPPORTI E ACCESSORI
150640NL	scatola in metallo per incasso a pavimento
150640NK	kit di installazione per pavimento flottante
150647	supporto MatixGO 4 moduli

CARATTERISTICHE TECNICHE

Le torrette POP-UP sono realizzate in conformità alle norme IEC 60670-1, IEC 60670-23, IEC 60884-1 e NFC 61-314

Impedenza: $R < 0.05 \text{ Ohms}$

Robustezza e resistenza agli urti: IK 07

Grado di protezione: IP 30 coperchio aperto
IP 40 coperchio chiuso

Resistenza al carico verticale:
1500 N coperchio aperto
3000 N coperchio chiuso

Tenuta all'impulso: U 500 V - R > 5 MOhms

Resistenza elettrica: 2000 V

Installazione a pavimento: installato in pavimenti con metodo di pulitura a secco

Materiali

Alogeni, a prova di fuoco e non propagatore di fiamma. Resistente alle variazioni di temperatura e alla corrosione.

Finitura	Materiale
Ottone	Ottone
Alluminio	Alluminio
Acciaio	Zama nichelato
Nero	Alluminio verniciato nero
Bianco	Alluminio verniciato bianco

Compatibilità distribuzione energia/dati

Tipo di incasso	energia	dati
Calcestruzzo	si	no
Pavimento flottante	si	Cat. 6
Scrivanie	si	Cat. 6

DATI DIMENSIONALI

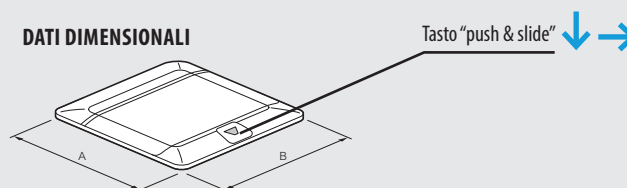

Dimensioni	A (mm)	B (mm)
4 moduli	120	142.5

Torretta vuota

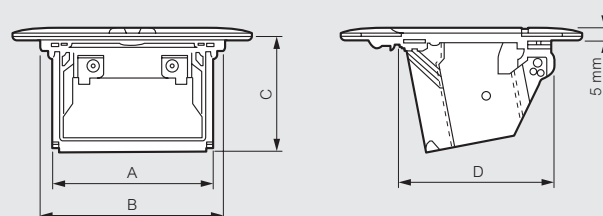

Dimensioni	A (mm)	B (mm)	C (mm)	D (mm)
4 moduli	102.3	114.5	57	77.5

Torretta con kit per incasso

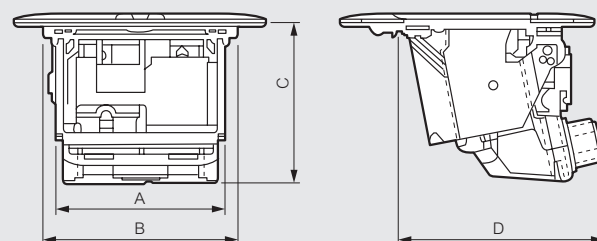

Dimensioni	A (mm)	B (mm)	C (mm)	D (mm)
4 moduli	102.3	114.5	74.8	96.1

INSTALLAZIONE A PAVIMENTO

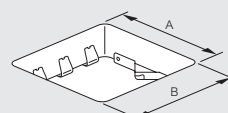

Dimensioni	A ⁽¹⁾ (mm)	B ⁽¹⁾ (mm)
4 moduli	108	131

(1): +/- 1 mm

MatixGO

Torrette a scomparsa e accessori



150701
150703

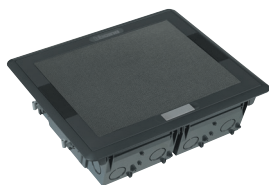

150702
150704



150715



150716



150706

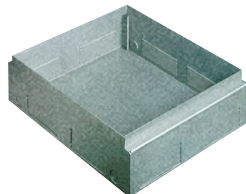

150561S
150563S
150569S



150717

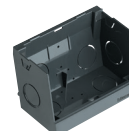

150719



150718



150731



150732



150733



150734

Articolo

TORRETTE A SCOMPARSA

Torrette a scomparsa per pavimenti sopraelevati equipaggiabili con supporti per l'installazione di MatixGO ed apparecchiature su guida Din.

	Moduli	Finitura coperchio
150701	8-10	personalizzabile
150701G	8-10	grigio
150702	8-10	inox
150703	16-20	personalizzabile
150703G	16-20	grigio
150704	16-20	inox
150705	24-30	personalizzabile
150705G	24-30	grigio
150706	24-30	inox

SCATOLE DA INCASSO IN LAMIERA

Scatole da incasso in lamiera zincata per l'installazione delle torrette a scomparsa nei pavimenti tradizionali.

	Moduli
150561S	per torretta a 8-10 moduli serie civili
150563S	per torretta a 16-20 moduli serie civili
150569S	per torretta a 24-30 moduli serie civili

TORRETTE A SCOMPARSA IP66

150731	Coperchio rimovibile IP66 - Acciaio inox- 4 moduli
150732	Coperchio incernierato IP66 - Acciaio inox- 4 moduli
150733	Scatola da incasso autoregolabile per cassette da pavimento IP66 - con coperchio
150734	Accessorio uscita cavi IP54 per scatole da pavimento IP66 - solo con spine angolari

Articolo

ACCESSORI DI COMPLETAMENTO

Supporti di completamento da installare nelle torrette a scomparsa - in resina colore grigio (RAL 7021)

150721	supporto per 4 moduli della serie MatixGO
150715 ⁽¹⁾	supporto per 5 connettori sciolti RJ45 tipo 110 IDC (attacco keystone)
150720	supporto per 5 connettori sciolti RJ45 tipo 110 IDC
150716	supporto per apparecchi modulari DIN 2 moduli (1+1)
150717	supporto copriforo
150718	separatore interno per art. 150712 e art. 150713
150719 ⁽²⁾	modulo di pre-cablaggio

(1) utilizzare falsi polo art. C9500TB per gli scomparti inutilizzati

(2) non installabile in torrette art. 150705 e art. 150706



Nuova torretta a scomparsa con finitura grigia

MatixGO

Torrette a scoppate e accessori

CARATTERISTICHE TECNICHE

Le torrette a scoppata, realizzate in conformit  alle norme CEI 64-8 e alla CEI EN 60670-23, garantiscono i seguenti gradi di protezione:

IP4X sul perimetro del coperchio e tra cornice e pavimento;

IP2X in corrispondenza delle uscite cavi dal coperchio;

IP52 in corrispondenza del fissaggio tra torretta e pavimento mediante guarnizione.

I gradi indicati corrispondono a quanto previsto per spine ad inserzione orizzontale e per installazione in pavimenti rialzati per la cui pulizia non sia previsto l'impiego di liquidi di lavaggio.

Le resine termoplastiche impiegate (policarbonato per coperchio, cornice e supporti - ABS per contenitore) presentano le seguenti caratteristiche di resistenza al calore anormale e al fuoco:

- UL - VO

- CEI 50-11 - IEC 60695-2-1: 850°C alla prova del filo incandescente (Glow Wire).

Il cabalggio delle torrette a scoppata   agevolato dalla presenza di passaggi prefabbricabili e sistemi per il fissaggio rapido dei cavi. L'installazione completa di passacavi plastici forniti a corredo, garantisce un grado di protezione IP4x.

L'installazione nei pavimenti rialzati richiede la semplice foratura di un pannello della pavimentazione sopraelevata; il fissaggio nella foratura avviene mediante 4 griffe che si agganciano alle parte inferiore del pannello. Nei pavimenti tradizionali l'installazione delle torrette richiede l'utilizzo di una scatola di metallo (art. 150561S, art. 150563S e art. 150569S) opportunamente connessa al sistema di distribuzione sottopavimento.

Lo specifico supporto portapparecchi art. 150716 permette di installare in ogni alloggiamento le apparecchiature modulari DIN con capienza fino a 2 moduli. Il coperchio ad installazione reversibile   dotato di cerniere metalliche e di un sistema di chiusura spontanea rallentata, cos  come prescritto dalla norma CEI 64-8. L'apertura   facilitata dalla presenza di una maniglia ergonomica.

Il coperchio   disponibile in 2 finiture acciaio INOX con incisioni antiscivolo o con vano per personalizzazione e integrazione con il pavimento (es. moquette, linoleum, ecc. con spessori 4 o 8 mm); entrambe i tipi di coperchio sono dotati di una piastra di rinforzo in acciaio che assicura una tenuta al carico fino a 3000N

TORRETTE A SCOPPARSA

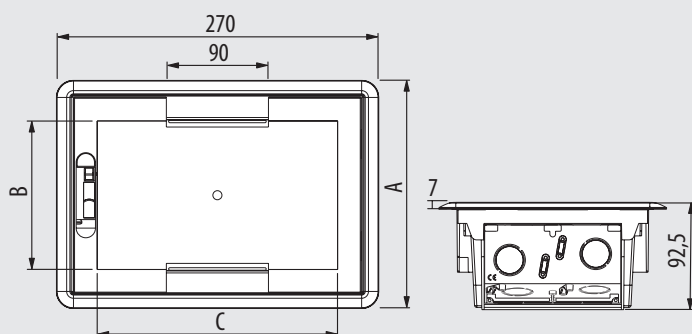

Articolo	A mm	B mm	C mm	Foro pavimento mm
150701 150701G	185	129	210	256x170
150702	185	129	210	256x170
150703 150703G	305	249	210	256x290
150704	305	249	210	256x290
150705 150705G	441	369	210	256x410
150706	441	369	210	256x410

SCATOLA PER INSTALLAZIONE IN PAVIMENTI TRADIZIONALI

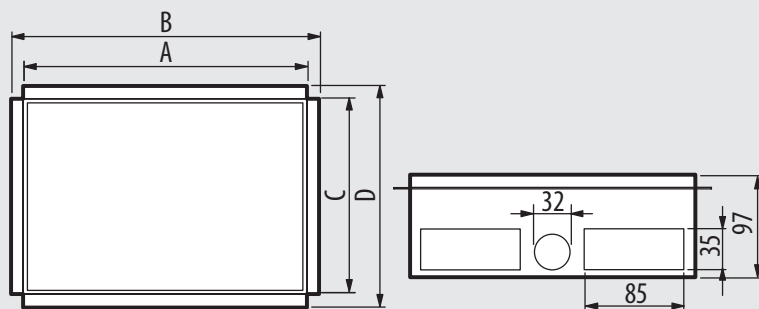

Articolo	n° moduli	A mm	B mm	C mm	D mm
150561S	8÷10	259	279	174	202
150563S	16÷20	259	279	294	322
150569S	24÷30	259	279	416	438

INSTALLAZIONE NEI PAVIMENTI FLOTTANTI

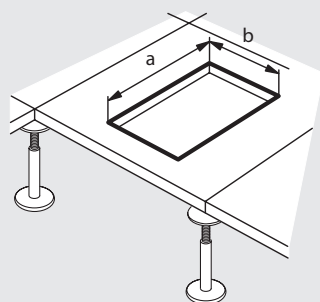

Articolo	a (mm)	b (mm)
150701 - 150701G - 150702	256	170
150703 - 150703G - 150704	256	290
150705 - 150705G - 150706	256	410

POSA DEL COPERCHIO E QUOTE PER IL TAGLIO DI MOQUETTE O ALTRO

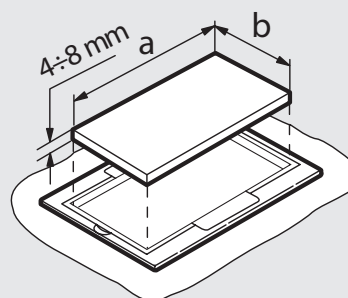

Articolo	a (mm)	b (mm)
150701 - 150701G	129	210
150703 - 150703G	249	210
150705 - 150705G	369	210

MatixGO

Torrette a scomparsa IP66 - Per pavimenti sopraelevati e tradizionali

CARATTERISTICHE TECNICHE

DIMENSIONI

Coperchio rimovibile 150731

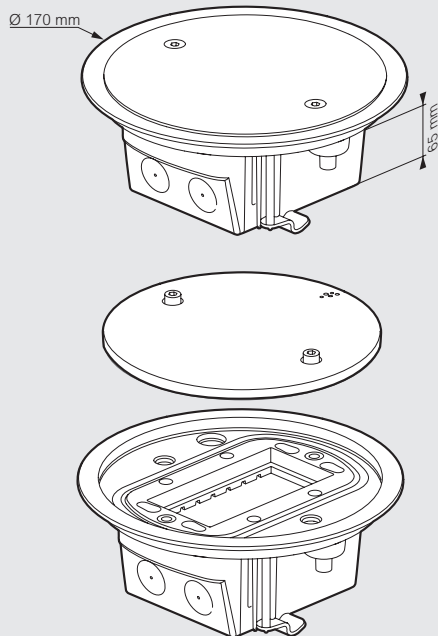

Coperchio incernierato 150732

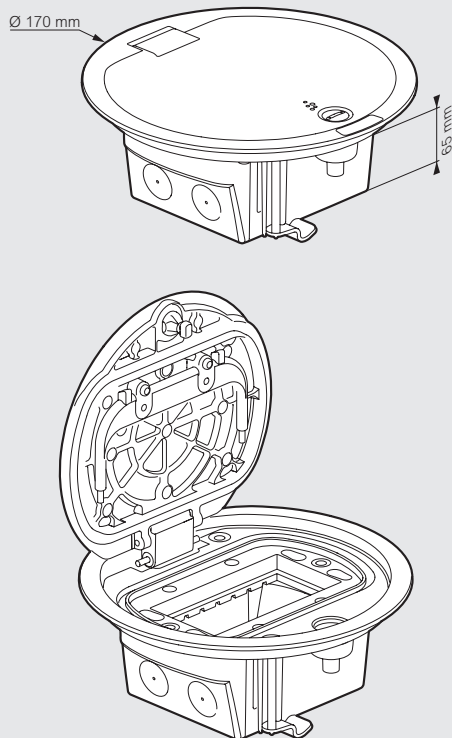

Scatola da incasso autoregolabile 150733

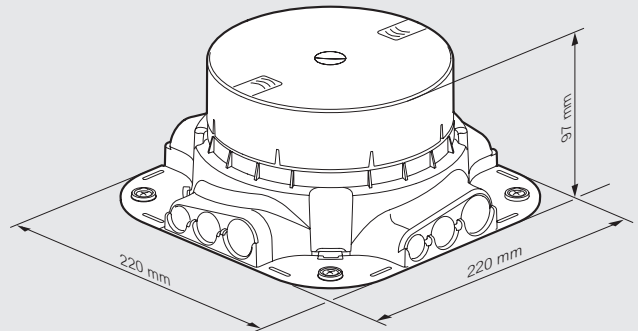

Accessorio uscita cavi 150734

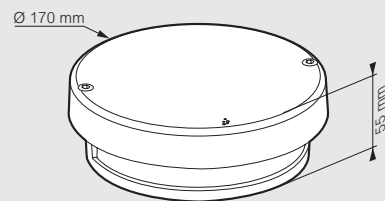

Esempio di utilizzo cassetta a pavimento con coperchio rimovibile e accessorio uscita cavi 150731 - 150734

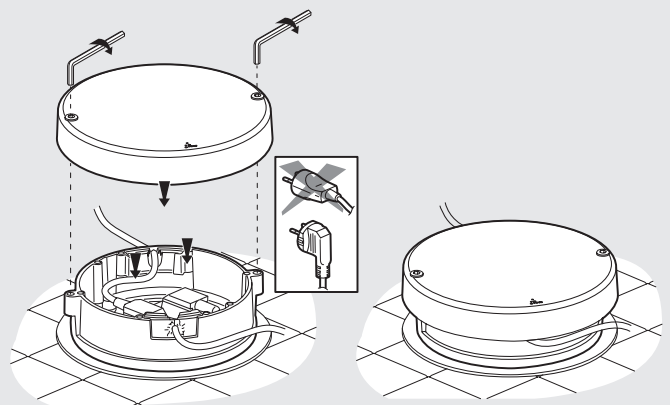

Esempio di taglio per l'installazione in un pavimento sopraelevato

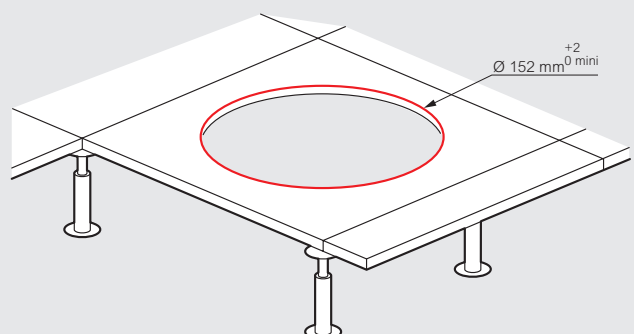

MatixGO

Colonne e minicolonne - Monofacciali e bifacciali

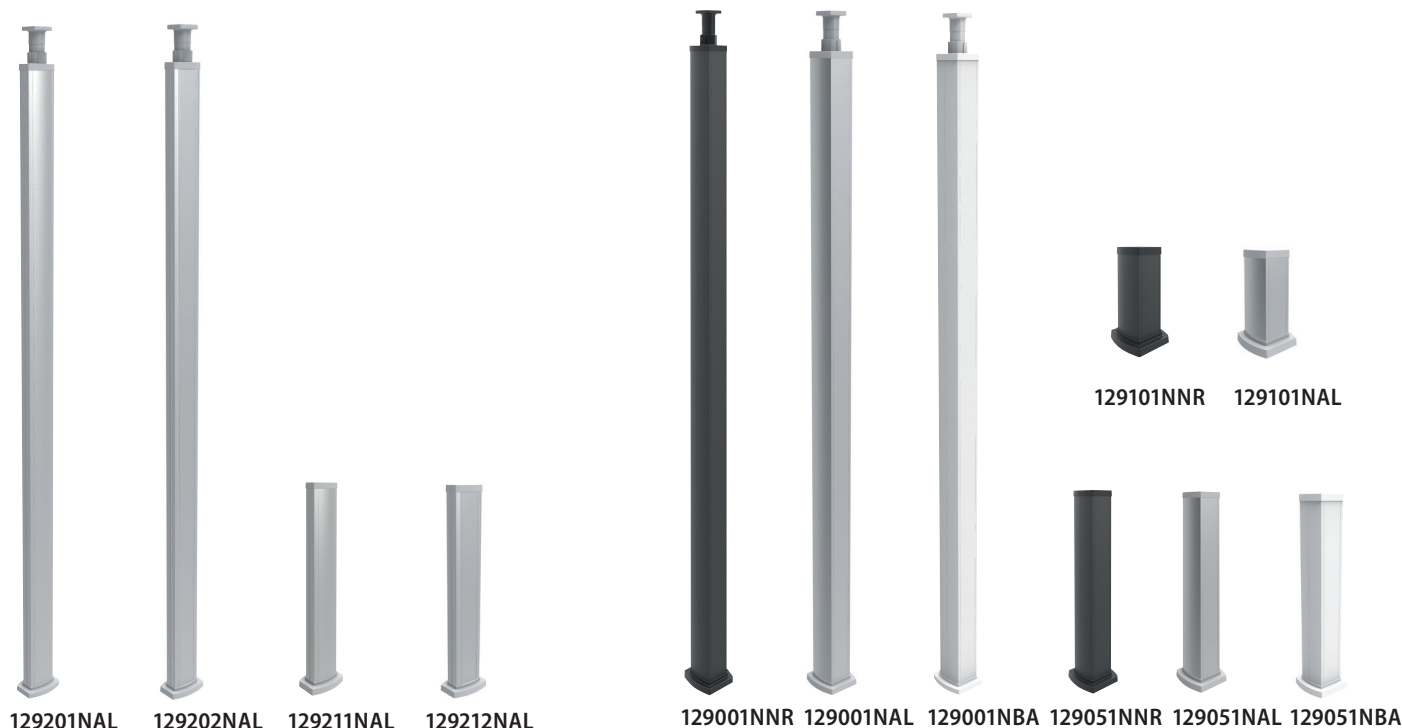

Articolo **COLONNE MONOFACCIALI CON ALTEZZA VARIABILE**

Colonne monofacciali con altezza variabile complete di accessori d'installazione. Corpo, coperchio ed estensione telescopica in alluminio. Cuffie di finitura in resina.

	Coperchio	Altezza (mm)	Colore
129201NAL	curvo	2780-4060	alluminio naturale
129201NNR	curvo	2780-4060	black
129201NBA	curvo	2780-4060	white
129202NAL	piano	2780-4060	alluminio naturale

MINICOLONNE MONOFACCIALI CON ALTEZZA 680

Minicolonne monofacciali altezza 680 mm, complete di accessori d'installazione. Corpo e coperchio in alluminio. Cuffie di finitura e testata terminale in resina. Equipaggiabile con 4 supporti INTERLINK OFFICE da 4 posti art. 120055

129211NAL	coperchio curvo. Finitura alluminio naturale		
129211NNR	coperchio curvo. Finitura colore nero		
129211NBA	coperchio curvo. Finitura colore bianco		
129212NAL	coperchio piano. Finitura alluminio naturale		

COLONNE BIFACCIALI CON ALTEZZA VARIABILE

Colonne bifacciali con altezza variabile complete di accessori d'installazione. Corpo, coperchio ed estensione telescopica in alluminio. Cuffie di finitura in resina.

	Altezza (mm)	Colore
129001NAL	2780-4060	alluminio naturale
129001NNR	2780-4060	black
129001NBA	2780-4060	white

Articolo **MINICOLONNE BIFACCIALI CON ALTEZZA 680**

Minicolonne bifacciali altezza 680 mm, complete di accessori d'installazione. Corpo e coperchio in alluminio. Cuffie di finitura e testata terminale in resina. Equipaggiabile con 4 supporti per lato INTERLINK OFFICE da 4 posti art. 120055.

129051NAL	finitura alluminio naturale
129051NNR	finitura colore nero
129051NBA	finitura colore bianco

MINICOLONNE BIFACCIALI CON ALTEZZA 334

Minicolonne bifacciali altezza 334 mm, complete di coperchi, equipaggiabili con 16 moduli LIVING o LIGHT, mediante 4 supporti art. 120055 e placche di finitura INTERLINK OFFICE art. 120056NR o 120056TH.









129101NAL	finitura alluminio naturale
129101NNR	finitura colore nero

ACCESSORI COLONNE E MINICOLONNE

129085N	separatore lineare 1,1 m per la suddivisione dei servizi nella colonna e nella minicolonna (previo adattamento). Prevedere 1 articolo per ogni facciata
120051	scatola per installazione
120065	supporto 4 moduli MatixGO
120067W	placca 4 moduli MatixGO per colonne e minicolonne con coperchio curvo. Bianco
120067G	placca 4 moduli MatixGO per colonne e minicolonne con coperchio curvo. Grigio

MatixGO

Colonne e minicolonne - Monofacciali e bifacciali

PLACCHE E SUPPORTI	N. MODULI	SCATOLE PER INSTALLAZIONE	SUPPORTO PORTAPPARECCHI	FINITURE PLACCHE
BIFACCIALI E MONOFACCIALI COPERCHIO PIATTO 	4	 120051	 120065	 JA4804.. Nota: (sostituire .. con le lettere indicative della finitura scelta)
MONOFACCIALI CON COPERCHIO CURVO 	4	 120051	 120065	 120067W Bianco  120067G Grigio

MatixGO

Colonne e minicolonne monofacciali e bifacciali

CARATTERISTICHE TECNICHE

Colonne e minicolonne monofacciali

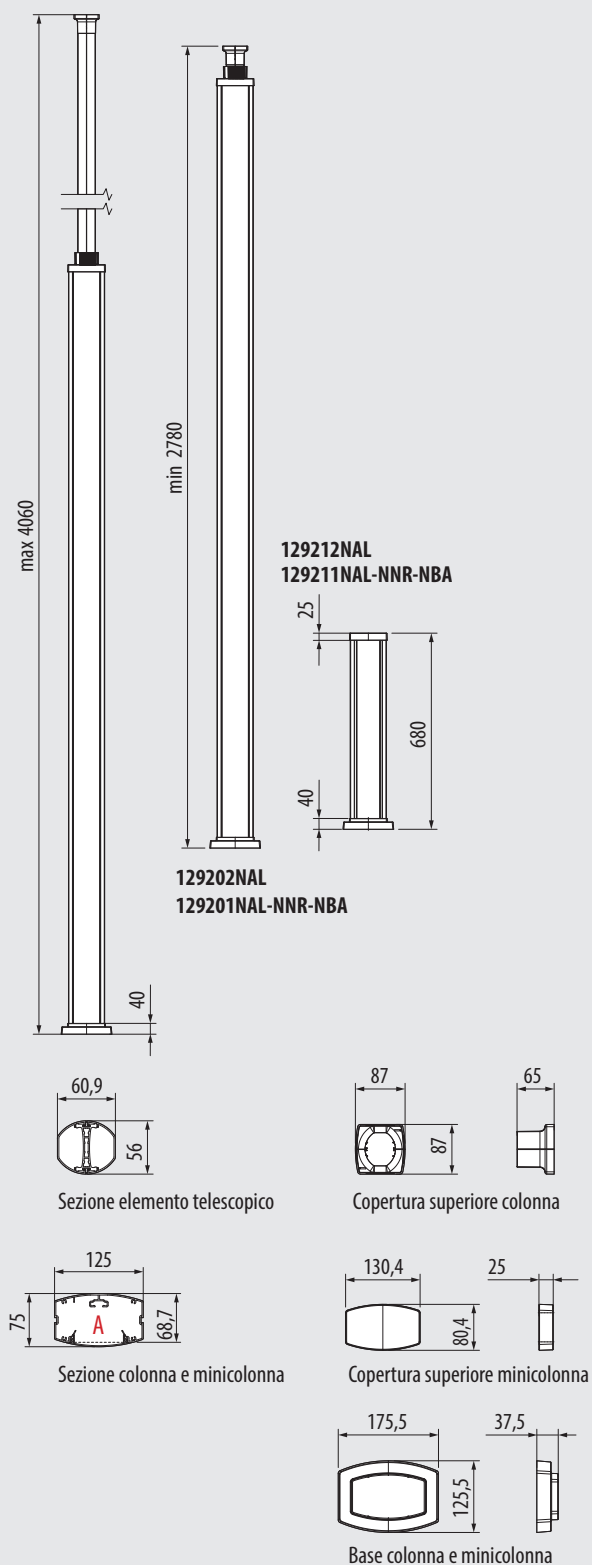

Colonne e minicolonne bifacciali

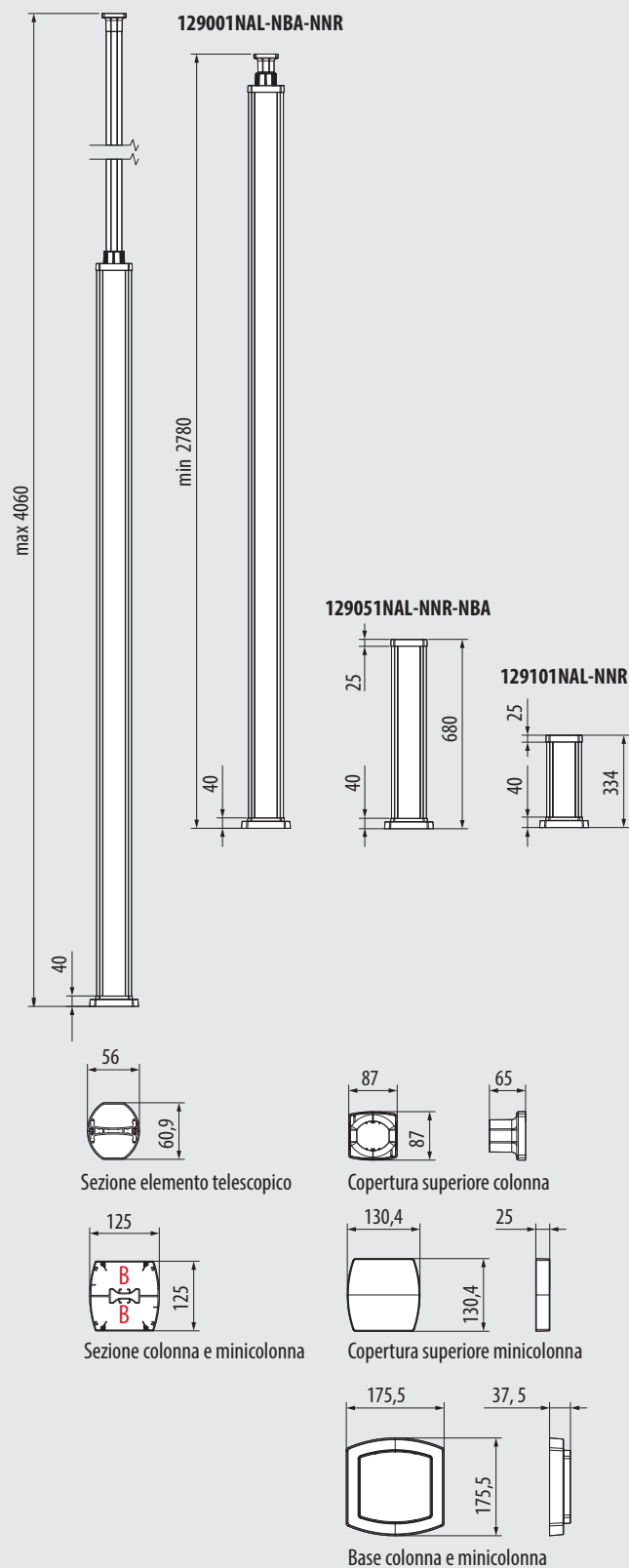

QUANTITÀ DI CAVI INSTALLABILI

Scomparto	Area utile totale	Numero di conduttori installabili		
		Ø 7 mm	Ø 9 mm	Ø 11 mm
A	6900 mm ²	120	72	50
B	6170 cm ²	106	62	44

MatixGO

Dati dimensionali

PLACCHE

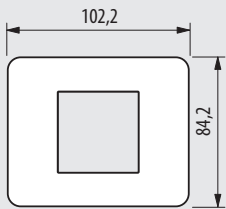

JA4802...

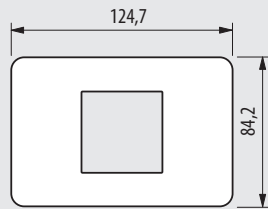

JA4819...

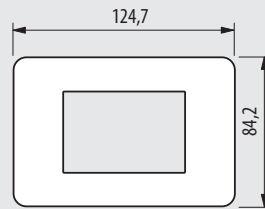

JA4803...

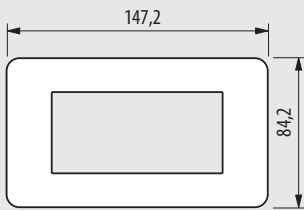

JA4804...

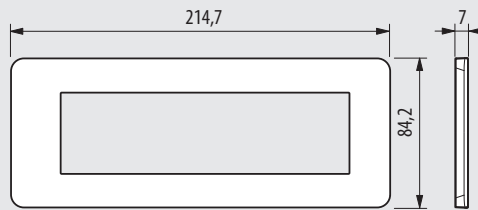

JA4807...

SUPPORTI

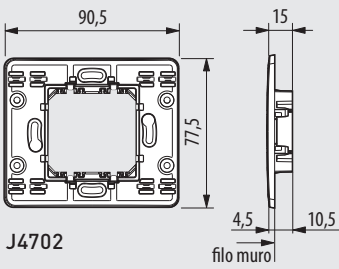

J4702

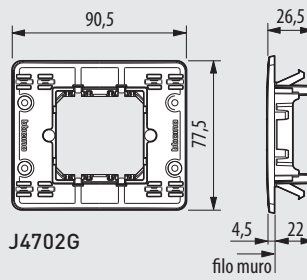

J4702G

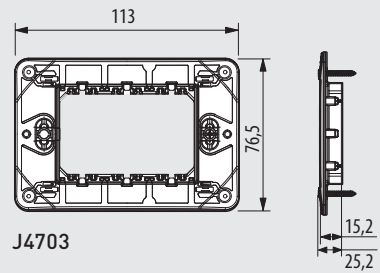

J4703

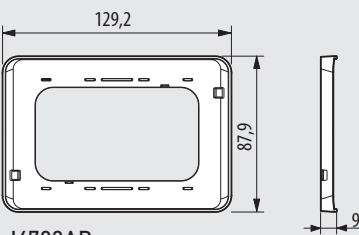

J4703AR

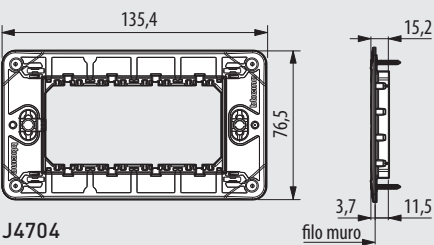

J4704

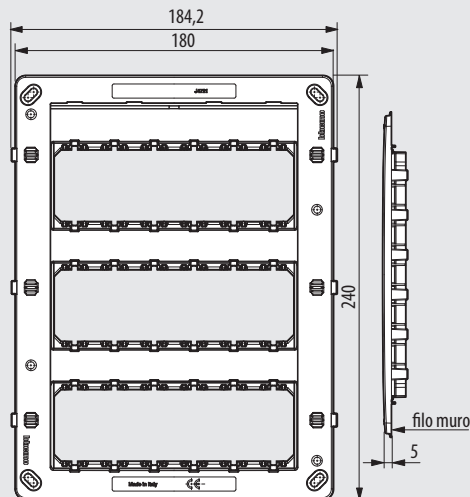

J4718

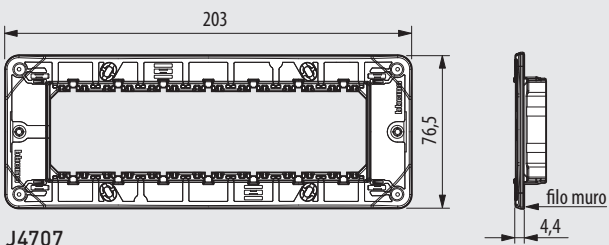

J4707

MatixGO

Dati dimensionali

SMARTHER2

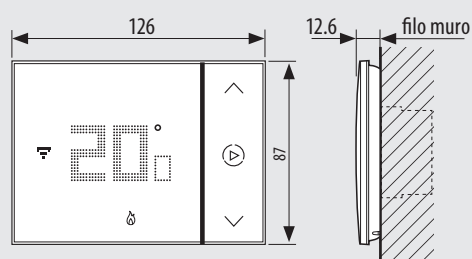

XW8002 - XM8002 - XG8002

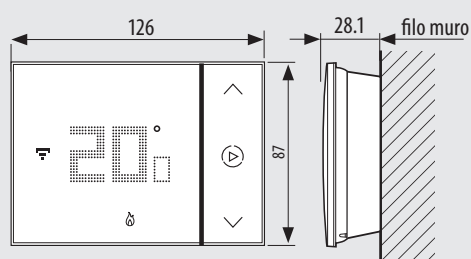

XW8002W

MODULARITÀ

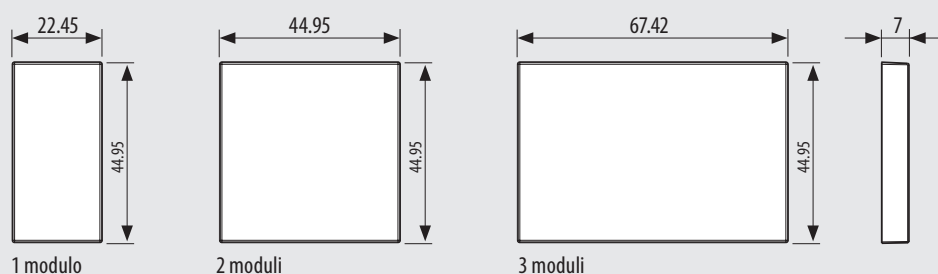

1 modulo

2 moduli

3 moduli

NUOVE TORRETTE SPORGENTI

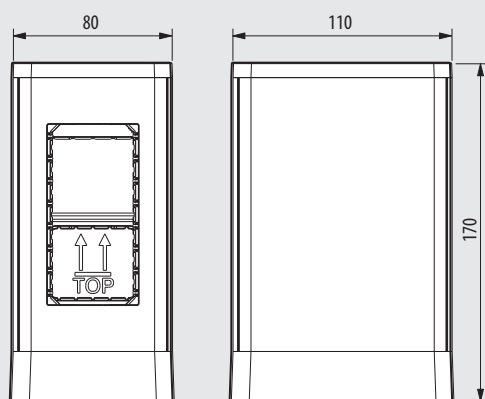

150700W

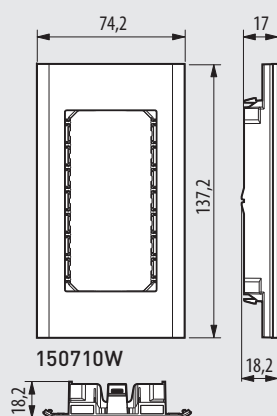

150710W

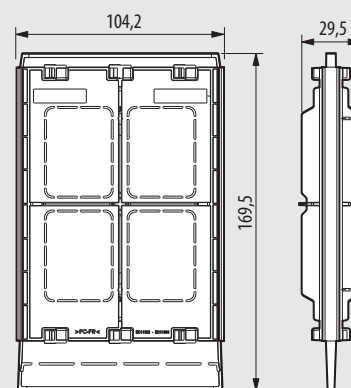

150725

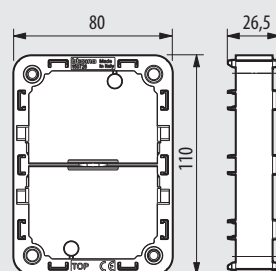
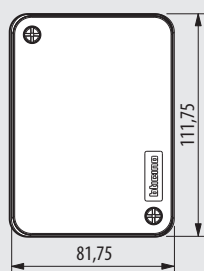

150726

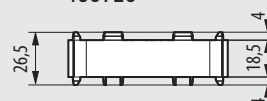

NOTE

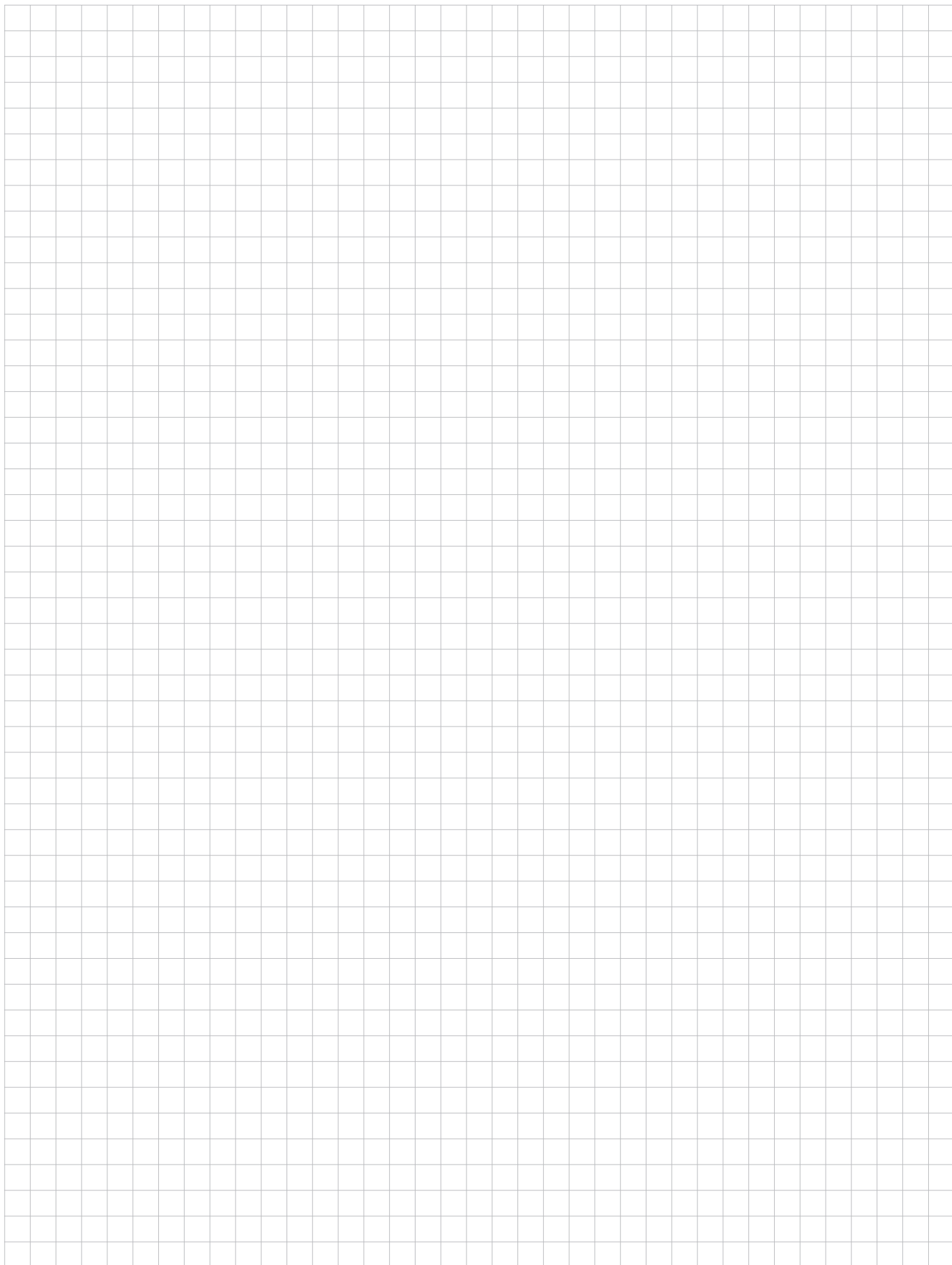

BTicino SpA
Viale Borri, 231
21100 Varese - Italy
www.bticino.it



Per documentazione tecnica, informazioni di carattere commerciale e sulla rete dei centri di assistenza tecnica.

Numeri attivi dal lunedì al venerdì dalle ore 8.30 alle 18.30.
Al di fuori di questi orari è possibile inviare richieste tramite i contatti del sito web.
La richiesta sarà presa in carico e verrà dato riscontro il più presto possibile.

ORGANIZZAZIONE DI VENDITA E CONSULENZA TECNICA

AREA COMMERCIALE NORD OVEST

- Piemonte • Valle d'Aosta
- Liguria • Lombardia Ovest

UFFICIO REGIONALE
10148 TORINO
Via Ala di Stura, 67
Tel. 011/9502611
Fax 011/9502666

UFFICIO REGIONALE
20016 PERO (MI)
Via Sempione, 197
Tel. 02/45874511
Fax 02/45874515

AREA COMMERCIALE NORD EST

- Veneto • Trentino Alto Adige
- Friuli Venezia Giulia
- Lombardia Est

UFFICIO REGIONALE
36050 QUINTO VICENTINO (VI)
Via dell'Artigianato, 11
Tel. 0444/870811
Fax 0444/870829

AREA COMMERCIALE CENTRO

- Emilia Romagna • RSM
- Marche • Toscana • Lazio
- Abruzzo • Umbria • Molise

UFFICIO REGIONALE
40069 ZOLA PREDOSA (BO)
Via Nannetti, 5/A
Tel. 051/6189911
Fax 051/6189999

UFFICIO REGIONALE
50136 FIRENZE
Via Aretina, 265/267
Tel. 055/6557219
Fax 055/6557221

UFFICIO REGIONALE
00153 ROMA
Viale della Piramide Cestia, 1
pal. C - 4° piano - int. 15/16
Tel. 06/5783495
Fax 06/5782117

UFFICIO REGIONALE
60019 SENIGALLIA (AN)
Via Corvi, 18
Tel. 071/668248
Fax 071/668192

AREA COMMERCIALE SUD/ISOLE

- Campania • Basilicata
- Puglia • Calabria
- Sicilia • Sardegna

UFFICIO REGIONALE
80059 S. MARIA LA BRUNA
TORRE DEL GRECO (NA)
Via dell'Industria, 22
Tel. 081/8479500
Fax 081/8479510

UFFICIO REGIONALE
70026 MODUGNO (BA)
Via Paradiso, 33/G
Tel. 080/5352768
Fax 080/5321890

UFFICIO REGIONALE
95037 SAN GIOVANNI LA PUNTA (CT)
Via Galileo Galilei, 18
Tel. 095/7178883
Fax 095/7179242

UFFICIO REGIONALE
09121 CAGLIARI
c/o centro Commerciale I MULINI
Piano Primo int. 1
Via Piero della Francesca, 3
Località Su Planu
Tel. 070/541356
Fax 070/541146

AD-ITMXGO/23C - Edizione 07/2023

BTicino S.p.A. si riserva il diritto di variare in qualsiasi momento i contenuti del presente stampato e di comunicare, in qualsiasi forma e modalità, i cambiamenti apportati.



AD-ITMXGO/23C

bticino

A Group brand | **legrand**